

Habicht Zielfernrohre



Инструкция по эксплуатации и обслуживанию

SWAROVSKI OPTIK KG

6067 Absam · Austria

Tel. +43/5223/511-0 · Fax +43/5223/41 860

info@swarovskioptik.at

www.swarovskioptik.com

BA-645/7, 05/2007



RU

Мы рады, что Вы решили приобрести изделие фирмы *Swarovski Optik*. Если у Вас возникли вопросы, обращайтесь к дилеру в Вашем регионе или непосредственно к нам www.swarovskioptik.com.

Характеристики оптических прицелов серии Habicht

Описание	наименование	Тип	Плоскость изображения
Фикс. увеличение	PF	6x42, 8x50, 8x56	1
Фикс. увеличение с подсветкой	PF-N	8x50, 8x56	1
переменная кратность увеличения	PV	1,25-4x24 1,5-6x42 2,5-10x42 2,5-10x56 3-12x50	1
переменная кратность увеличения с подсветкой	PVI-2	1,25-4x24 1,5-6x42 2,5-10x56 3-12x50 P 4-16x50 P 6-24x50 P	2
	PV-I	1,25-4x24 1,5-6x42	1
	PV-N	2,5-10x42 2,5-10x56 3-12x50	1
переменная кратность увеличения с отстройкой параллакса	PV	4-16x50 P 6-24x50 P	2
переменная кратность увеличения с отстройкой параллакса и быстрая настройка прицельной марки (спорт)	PV-S	6-24x50 P	2

- | | | | |
|------|---|----|---|
| 1 | Диоптрийная коррекция | 9 | Элемент питания для устройства подсветки BE 3/BE 4 Digital (Эл. питания CR 2032) |
| 2 | Маховик фокусировки | 10 | Регулятор отстройки параллакса |
| 3 | Колпачок с резьбой | 11 | Шестигранный ключ (только PV-S 6-24x50 P) |
| 4 | Корректировка по высоте | 12 | Солнечная бленда (предлагается в составе доп. оборудования всех объективов-Ø 42 и 50) |
| 4.1. | Юстировка по нулевой точке | 13 | Защитный чехол |
| 5 | Боковая коррекция | 14 | Чехол SR (Рисунок с. 16) |
| 5.1. | Юстировка по нулевой точке | | |
| 6 | Барабанчик механизма коррекции | | |
| 7 | Устройство подсветки BE 3/BE 4 Digital | | |
| 8 | регулятор яркости подсветки прицела BE 3/BE 4 Digital | | |

RU

Описание

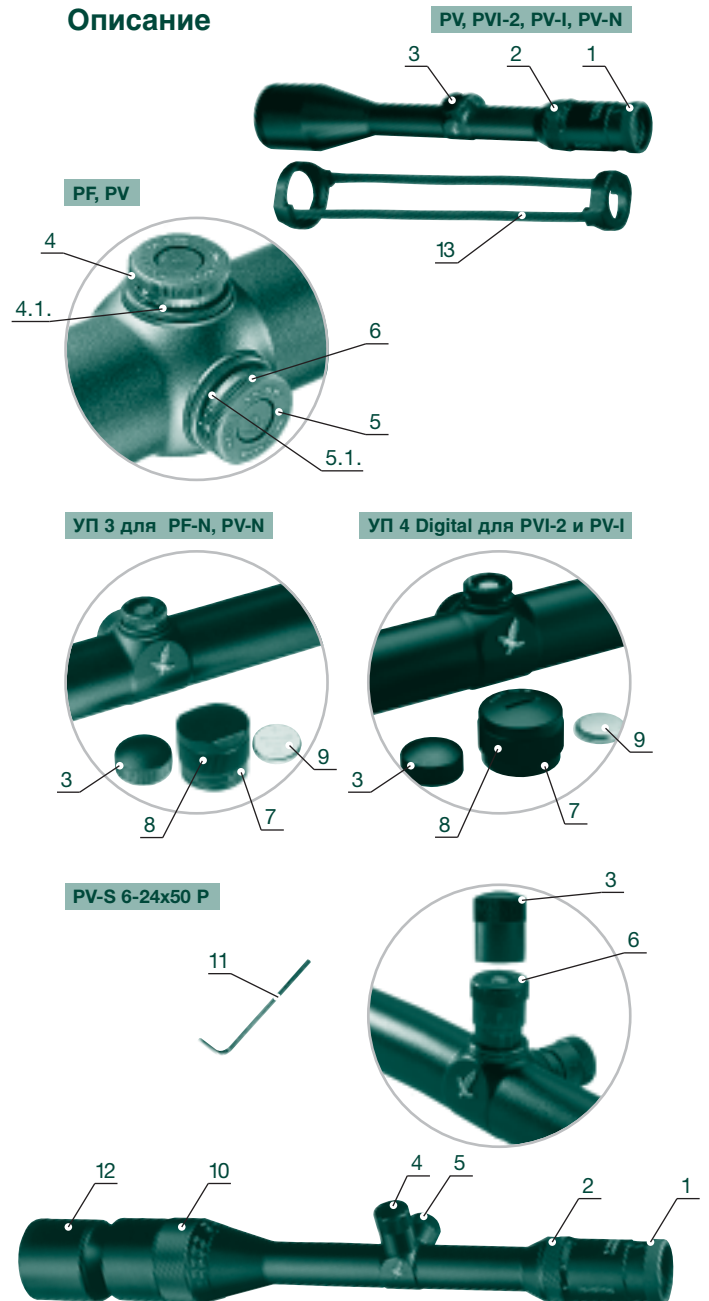

Указания по технике безопасности!

⚠ ОСТОРОЖНО

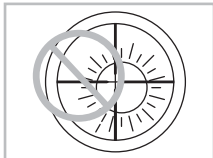

Запрещается направлять оптический прицел на солнце! Опасно для глаз! Без необходимости не оставляйте прицел на солнце на долгое время.

Общие правила эксплуатации

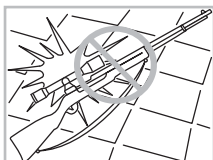

Оберегайте прицел от ударов.

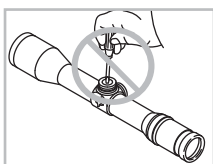

Ремонт прицела должен производиться только в авторизованных сервисных центрах.

Водопроницаемость

В прицелах нашего производства используются высококачественные герметизирующие элементы, они не теряют герметичность при давлении в 0,4 бара или на глубине до 4 м. Герметичность обеспечивается и при снятой защитной крышке, исключение: Оптический прицел с подсветкой без блока подсветки. Бережно обращайтесь с оптическим прицелом при выполнении коррекции.

Винт, расположенный ниже барабанчика боковой коррекции, закрывает отверстие для наполнения внутреннего пространства прицела азотом. Запрещается ослаблять затяжку указанного винта!

Параллакс

а) *PF, PF-N, PV, PVI-2, PV-I, PV-N*

Ваш оптический прицел отстроен от параллакса на расстоянии 100 м (Кроме: 3-12x50 TDS-Plex – 200 м), это означает, что на удалении 100 м объект и прицельная марка располагаются на одном уровне.

Имейте в виду:

При удалении объекта на расстояние, большее или меньшее, чем 100 м возможно незначительное смещение прицельной марки вследствие параллакса, если прицел находится не строго по центру. Указанная погрешность исключается, если Вы смотрите в прицел точно по центру.

б) *PVI-2 4-16x50 P, PVI-2 6-24x50 P,
PV 4-16x50 P, PV 6-24x50 P, PV-S 6-24x50 P*

Прицельная марка фокусируется на объект на любом удалении, при этом исключается погрешность вследствие параллакса.

Установка прицела

Грубая настройка

Рекомендуется выполнять привязку к цели оптического прицела и установку его на оружие в специализированной мастерской.

Прицельная марка в оптике при поступлении в продажу установлена в середине диапазона поправок. Перед монтажом прицела Вы можете проверить правильность установки прицельной марки. Для этого отверните крышку маховика поправок, боковых и по высоте, и вращайте накатный ролик против часовой стрелки до упора.

а) *PF, PV*

Теперь поверните накатный ролик, соответственно, на 1½ оборота по часовой стрелке.

б) *PVI-2 4-16x50 P, PVI-2 6-24x50 P,
PV 4-16x50 P, PV 6-24x50 P*

- Корректировка по высоте
PVI-2/PV 4-16x50 P: Поверните накатный ролик на 3 оборота по часовой стрелке.

- Боковая коррекция
PVI-2/PV 6-24x50 P: Поверните накатный ролик на 4 оборота по часовой стрелке.

- Боковая коррекция
PVI-2/PV 4-16x50 P: Поверните накатный ролик на 1½ оборота по часовой стрелке.

- Боковая коррекция
PVI-2/PV 6-24x50 P: Поверните накатный ролик на 2½ оборота по часовой стрелке.

в) *PV-S 6-24x50 P*

- Корректировка по высоте
Поверните накатный ролик на 2 оборота по часовой стрелке.

- Боковая коррекция
Поверните накатный ролик на 1 оборота по часовой стрелке.

“Привязка” оптического прицела к оружию

Если точка прицеливания смещена относительно точки попадания, можно внести несложные поправки, выполнив коррекцию прицела по высоте или, соответственно, боковую коррекцию.

Центр прицельной марки находится всегда в центре по отношению к краю поля зрения.

а) PVI-2, PV-I, PV-N, PV, PF-N, PF

Для выполнения вертикальных и горизонтальных поправок отверните крышку маховика.

б) PV-S 6-24x50 P

Для коррекции используйте накатные ролики горизонтальных и вертикальных поправок.

Точка попадания ниже точки прицеливания

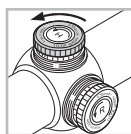
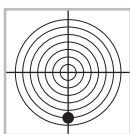

Требуется вертикальная поправка, поверните накатной ролик по направлению Н.

Точка попадания выше точки прицеливания

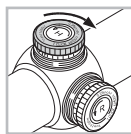
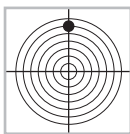

Требуется вертикальная поправка, поверните накатной ролик по направлению Н, противоположному Н.

Точка попадания левее точки прицеливания

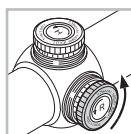
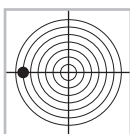

Требуется горизонтальная поправка, поверните накатной ролик по направлению R.

Точка попадания правее точки прицеливания

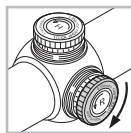
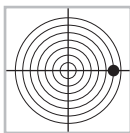

Требуется горизонтальная поправка, поверните накатной ролик по направлению R, противоположному R.

Значение шага коррекции указано в технических характеристиках или определяется по маркировке шкалы коррекции прицела.

Юстировка нулевой отметки

После выполнения привязки оптического прицела к оружию можно зафиксировать начальное положение настроек. Соответствующая шкала находится на маховике вертикальных и горизонтальных поправок.

а) PF, PF-N, PV, PVI-2, PV-I, PV-N

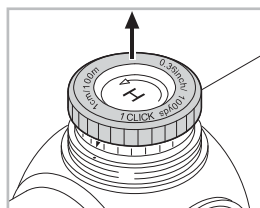

1. Сначала разблокируйте маховик поправок, оттянув его вверх. В этом положении при повороте маховика шпindel прицельной марки остается на месте.

2. Совместите нулевую отметку шкалы с индекс-маркой на теле прицела путем поворота маховика

3. При однократном нажатии на маховик он вновь совмещается с прицельной маркой. Индивидуальная настройка точки прицеливания считается теперь нулевой отметкой.

б) PV-S 6-24x50 P

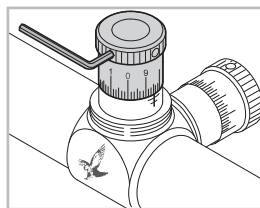

1. С помощью ключа с шестигранником из комплекта поставки ослабьте затяжку трех винтов на корпусе маховика. Маховик теперь может свободно вращаться.

2. Совместите нулевую отметку шкалы и индекс-марку и вновь затяните три винта фиксации маховика.

Применение оптического прицела

Настройка резкости изображения

Индивидуальная настройка резкости прицела выполняется путем поворота кольца диоптрийной настройки.

RU

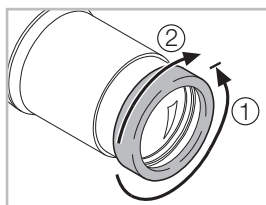

Сначала поверните кольцо влево ① (против часовой стрелки), затем вправо ②, пока не будет установлена оптимальная резкость изображения.

Интервал диоптрийной наводки установлен в пределах 5 диоптрий (-3/+2).

Изменение кратности увеличения

Путем поворота маховика фокусировку бесступенчато изменяется кратность увеличения. Благодаря наклонной шкале обеспечивается простое и комфортное считывание значений настройки. Для ориентировки маховик с мягким ребристым покрытием имеет выступ.

Использование подсветки прицельной марки

УП 4 Digital для PVI-2 и PV-1

Имейте в виду:

Герметичность оптического прицела гарантирована, если установлена защитная крышка и отключена подсветка, либо установлен модуль подсветки цели.

1. Монтаж модуля подсветки цели

Снимите крышку маховика вертикальных поправок. По ее резьбе наверните модуль подсветки цели. Для фиксации модуля используйте его рифленую поверхность.

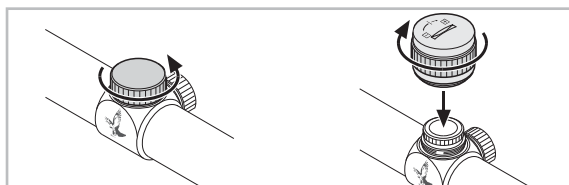

8

RU

2. Включение/отключение

Держась за рифленую поверхность, оттяните вверх модуль подсветки. Для визуального контроля появится красное кольцо "A".

Для отключения прижмите модуль по направлению вниз.

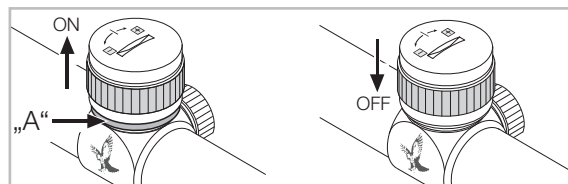

3. Уровни яркости

Модуль подсветки имеет два уровня яркости:

- Дневной режим (16 подуровней)
- Ночной режим (32 подуровня)

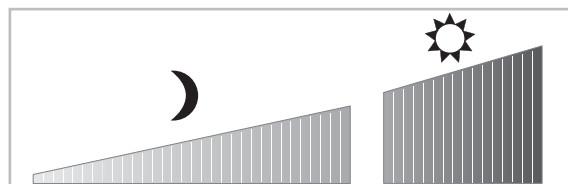

3.1. Настройка яркости в одном диапазоне освещенности

В одном диапазоне освещенности (Дневной или ночной режим) яркость можно регулировать за счет постоянного импульса и серией одиночных импульсов.

Постоянный импульс

Поверните маховик до упора в одном из направлений ("+" / "-") и удерживайте его до достижения желаемого уровня освещенности.

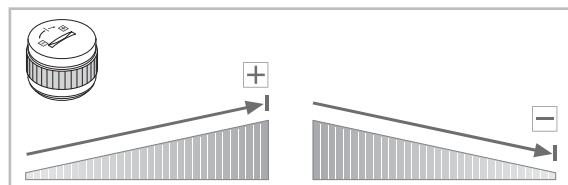

9

Одиночные импульсы для точной настройки:

Точная настройка производится с помощью серии одиночных импульсов.

3.2. Переключение с дневного на ночной режим

Смена с дневного на ночной режим выполняется с помощью постоянного импульса в течение 2 сек. и одиночного импульса.

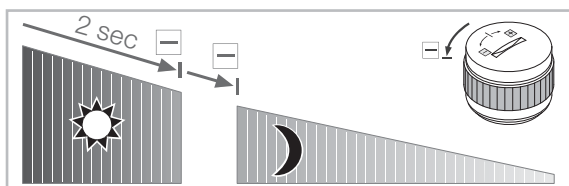
**3.3. Переключение с ночного на дневной режим**

Смена с ночного на дневной режим выполняется с помощью постоянного импульса в течение 4 сек. и одиночного импульса.

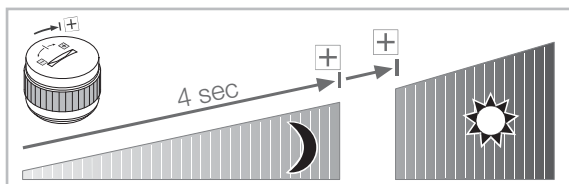
**4. Сохранение уровня яркости**

При отключении модуля подсветки сохраняется последний установленный уровень, который воспроизводится при последующем включении

5. Функция автоматического отключения

Если в течение 3 часов уровень яркости не изменяется, модуль подсветки отключается автоматически.

6. Индикатор емкости батареи

Если емкость батареи снижена, то прицельная марка начинает мигать. Емкости батареи хватит еще на несколько часов в зависимости от уровня яркости и окружающей температуры.

7. Замена батареи

- Отключите модуль подсветки.
- Удерживая маховик поправок, отверните крышку. Используйте монету, чтобы вынуть батарею.

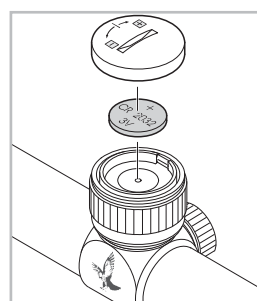
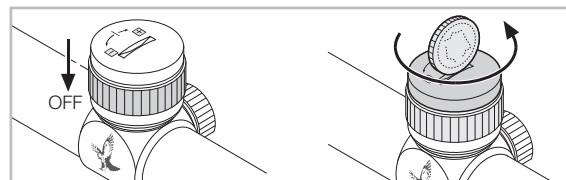

- Выньте использованную батарею.
- Заменяя батарею (тип CR 2032), обратите внимание на полярность: знак + на батарее должен быть вверх.
- Плотно закрутите крышку.

Запрещается утилизация использованных батарей вместе с бытовыми отходами, поскольку в них содержатся вредные для человека и опасные для экологии вещества. Использованные элементы питания надлежит сдавать для утилизации в специальные пункты приема.

Внимание!

При смене батареи и последний сохраненный уровень яркости будет утерян. При включении модуля устанавливается максимальный уровень яркости в дневном режиме.

8. Срок эксплуатации батареи

Приблизительный срок эксплуатации при среднем уровне яркости:

- в дневном режиме около 38 часов
- в ночном режиме около 450 часов

9. Выполнение нормативных требований

Модуль подсветки цели УП 4 соответствует рекомендациям No. 89/336/EWG по электромагнитной совместимости.



УП 3 для PF-N и PV-N

Имейте в виду:

Герметичность оптического прицела гарантирована, если установлена защитная крышка и отключена подсветка, либо установлен модуль подсветки цели.

а) Монтаж модуля подсветки цели

Снимите крышку маховика вертикальных поправок. По ее резьбе наворачивайте модуль подсветки цели УП 3. Для фиксации модуля используйте его рифленую поверхность регулятора яркости.

Имейте в виду:

После установки и фиксации модуль включается автоматически!

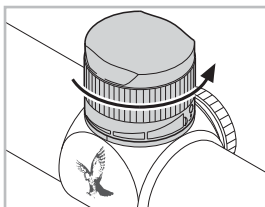
б) Выключение

Поверните регулятор уровня яркости против часовой стрелки до упора. Убедитесь, что отсоединенный модуль подсветки находится в отключенном состоянии.

в) Регулировка уровня яркости УП 3

Для УП 3 приняты два диапазона бесступенчатой регулировки яркости для сумерек и дневного освещения. Переключение между диапазонами осуществляется в конце поворотной шкалы:

Сумеречный режим ☾

- Поверните маховик по часовой стрелке до щелчка: Регулировка уровня яркости в сторону увеличения
- Предел вращения по часовой стрелке: Переключение с сумеречного на дневной режим

Дневной режим ☀

- Вращение регулятора против часовой стрелки: Регулировка уровня яркости в сторону уменьшения
- Предел вращения регулятора против часовой стрелки: Позиция "ВЫКЛ" и переключение с дневного на сумеречный режим.

в) Замена батареи

- Снимите крышку маховика вертикальных поправок.
- Выньте использованную батарею.
- Заменяя батарею, обратите внимание на полярность: знак + на батарее должен быть вверх.
- Плотно завинтите крышку.



Тип элемента питания: Эл. питания 3 вольта, тип CR 2032

Приблизительный срок эксплуатации батареи при среднем уровне яркости около 30 часов в дневном режиме и 400 часов в ночном режиме.

Запрещается утилизация использованных батарей вместе с бытовыми отходами, поскольку в них содержатся вредные для человека и опасные для экологии вещества. Использованные элементы питания надлежит сдавать для утилизации в специальные пункты приема. Модуль подсветки цели соответствует рекомендациям No. 89/336/EWG по электромагнитной совместимости.

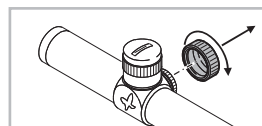
**Модуль с запасной батареей в комплекте поставки**

Снимите крышку маховика горизонтальной коррекции.

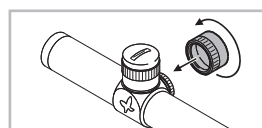

Установите модуль с запасной батареей.

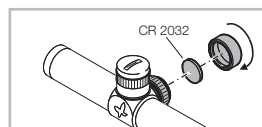

Запасной элемент питания находится в модуле.

Эксплуатация оптического прицела с отстройкой параллакса

В спортивной стрельбе при изменении дистанции до цели корректировку удаления можно выполнить быстро и точно, не отрываясь от объектива. При этом исключается параллактическая ошибка при прицеливании.

а) Установка дистанции до цели, когда удаление известно

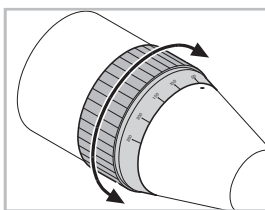

Регулировочное кольцо отстройки от параллакса оцифровано на оптимальные дистанции стрельбы от 50 м до бесконечности. Вращайте регулировочное кольцо до совмещения указателя дистанции с индексной маркой.

б) Установка дистанции до цели при неизвестном удалении

Установите регулятор кратности увеличения на 16 или 24, а регулировочное кольцо отстройки от параллакса вращайте вправо и влево до получения максимальной резкости изображения. Выполните перемещение окуляра в зоне выходного зрачка. Если прицельная марка перемещается относительно цели, выполните корректировку дистанции до цели, повторите указанную регулировку до полного отсутствия перемещения прицельной марки относительно цели.

в) Корректировка прицельной марки PV-S 6-24x50 P

Для коррекции используйте маховики горизонтальных и вертикальных поправок.

Перемещение на одно деление соответствует $\frac{1}{8}$ MOA (Minute of Angle = угловая минута) или перемещению точки попадания на 4,8 мм/100 м.

Таблица для пересчета угловых минут (MOA) в другие угловые величины и обратно.

	MOA	Градус	%	см/100м	дюйм/100ярд.
1 MOA $\hat{=}$	1	0,017	0,29	2,91	1,05
1 град. $\hat{=}$	60	1	17,45	174,55	62,84
1 ‰ $\hat{=}$	3,44	0,057	1	10	3,6
1 см/100м $\hat{=}$	0,34	0,006	0,1	1	0,36
дюйм/100ярд. $\hat{=}$	0,95	0,016	0,28	2,78	1

Прицеливание и прицельная марка

а) в первой фокальной плоскости (уровень объектива) для PF, PF-N, PV (исключения см. б), PV-N, PV-I:

При изменении кратности увеличения увеличивается объект и изменяется прицельная марка, что существенно упрощает оценку дистанции до цели.

б) во второй фокальной плоскости (уровень окуляра) для PVI-2, PV 4-16x50 P, PV 6-24x50 P и PV-S 6-24x50 P:

При изменении кратности увеличения прицельная марка не изменяется – увеличивается объект, а не прицельная марка. Даже при большом увеличении цель перекрывается лишь незначительно.

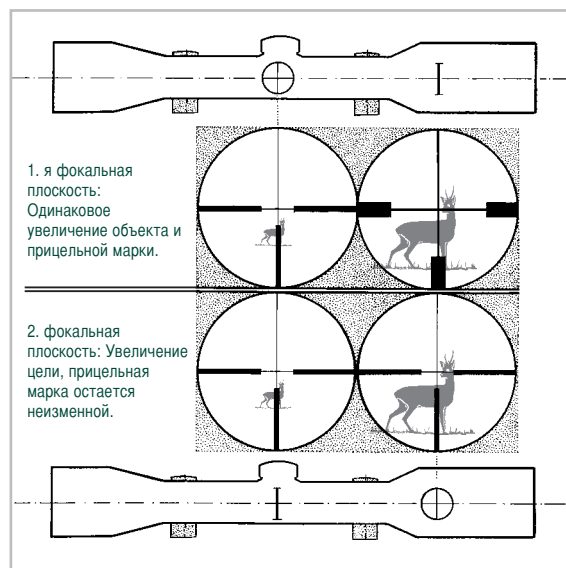

Стандартные комплектующие

- Защитные крышки предотвращают загрязнение окуляра и объектива.
- Солнцезащитная бленда для моделей PVI-2/PV 4-16x50 P, PVI-2/PV 6-24x50 P и PV-S 6-24x50 P.
- Модуль подсветки и модуль с запасной батареей, включая элемент питания для моделей PF-N, PVI-2, PV-I и PV-N.
- Чехол Swarovski Optik Rail:

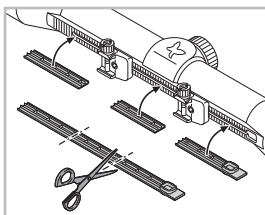

Мягкий чехол для защиты от грязи открытых частей крепления прицела. Детали вырезают по размеру и прижимают рукой в определенных местах крепления.

Уход и обслуживание

Чистящая салфетка

Специальная салфетка из микрофазера предназначена для ухода даже за самыми чувствительными стеклами. Т.е. для протирания объективов, окуляров и очков.

Салфетка должна быть чистой, иначе загрязнения на ее поверхности станут причиной повреждения стекол. Стирать салфетку рекомендуется в теплом мыльном растворе с последующей сушкой. Применяйте салфетку только для ухода за стеклами в оптических приборах!

Уход за оптическим прибором

Конструкция всех элементов и поверхностей изделия обеспечивает легкий уход.

Для сохранения оптических свойств оптического прицела в течение продолжительного времени поддерживайте поверхности оптических элементов в чистоте, не допускайте попадания на них жиров и масел. При загрязнении сначала с помощью кисточки удаляют крупные частицы. Далее слегка подышите на стекло и протрите его чистящей салфеткой. Загрязнения на корпусе лучше всего удалять при помощи влажной мягкой ткани.

Хранение

Хранить оптический прицел рекомендуется в проветриваемом и темном месте.

При попадании влаги на корпус прицел необходимо высушить.

Все параметры являются типовыми.

Производитель оставляет за собой право изменять конструкцию и комплект поставки.

BA-645/7, 05/2007

Технические характеристики

Диапазон рабочих температур: -20 °C/+55 °C · Температура хранения:
-30 °C/+70 °C · Герметичность: 0,4 бара, заполнение азотом отстройка
от параллакса на удалении 100 м (искл. PV 3-12x50 TDS-Plex – 200 м)
(PVI-2/PV 4-16x50 P, PVI-2/PV 6-24x50 P, PV-S 6-24x50 P: ∞ – 50 м)

Модель	PF / PF-N			PV-S	PV / PVI-2 / PV-I / PV-N						
	6x42	8x50	8x56	6-24x50 P	1,25-4x24	1,5-6x42	2,5-10x42	2,5-10x56	3-12x50	4-16x50 P	6-24x50 P
Увеличение	6x	8x	8x	6-24x	1,25x4x	1,5-6x	2,5-10x	2,5-10x	3-12x	4-16x	6-24x
Световой Ø (мм)	42	50	56	50	16-24	20-42	33-42	33-56	39-50	50	50
Выходные зрчки-Ø (мм)	7	6,25	7	8,3-2,1	12,5-6	13,1-7	13,1-4,2	13,1-5,6	13,1-4,2	12,5-3,1	8,3-2,1
Межзрачковое расстояние (мм)	80	80	80	80	80	80	80	80	80	80	80
Межзрачковое расстояние PVI-2 (мм)	–	–	–	–	90	90	–	90	90	90	90
Поле зрения (м/100 м)	7	5,2	5,2	6,2-1,8	32,8-10,4	22,2-7	13,2-4,2	13,2-4,1	11-3,5	9,1-2,6	6,2-1,8
Поле зрения (градусы)	4	3	3	3,5-1	18,6-6	12,4-4	7,5-2,4	7,5-2,4	6,3-2	5,2-1,5	3,5-1
Видимое поле зрения (градусы)	23,2	23,2	23,2	23,2	23,2	23,2	23,2	23,2	23,2	23,2	23,2
Интервал диоптрийной наводки (диопт.)	+2, -3	+2, -3	+2, -3	+2, -3	+2, -3	+2, -3	+2, -3	+2, -3	+2, -3	+2, -3	+2, -3
Трансмиссия (%)	94	94/92	93/91	90	93/91	93/91	94/92	93/91	94/92	90	90
Сумеречное число по DIN 58388	16	20	21	17-35	4-10	4-16	7-21	7-24	9-25	11-28	17-35
Корректировка точки попадания на шаг (мм/100 мм)	10	10	10	4,8 (1/6 MOA)	15	10	10	10	10	5	5
макс. регулировка по вертикали (H) и горизонтали (S) (м/100 м)	1,3	1,1	1,3	H: 1,2 S: 0,7	3,3	2,2	1,3	1,3	1,1	H: 1,8 S: 1	H: 1,2 S: 0,7
Длина (мм)	326	331	337	392	290	330	336	346	340	361	392
Вес	L (г)	340	395	450	695	380	445	430	520	480	630
	SR (г)	–	–	465	–	400	465	–	540	495	–

Корпус:

L: Легкий сплав

SR: Легкоплавный металл и Swarovski Optik Rail

	УП 4 Digital для дневного режима, сумеречного режима	УП 3 Digital для дневного режима, сумеречного режима
Высота (мм)	25	28
Диаметр (мм)	31,5	29
Вес (г)	30	28
Батарея	3в, CR 2032	3в, CR 2032
Срок эксплуатации. (ч)	в сумеречном режиме при средней яркости: 450 в дневном режиме при средней яркости: 38	сумеречном режиме: 400 дневном режиме: 30
Герметичность, в смонтированном положении	0,4 бара	0,4 бара

RU

RU

Габаритные размеры

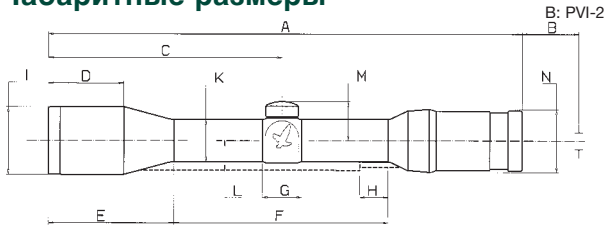

Модель	PF / PF-N			PV-S
	6x42	8x50	8x56	6-24x50 P
A	326	331	337	392
B	80	80	80	80
B: PVI-2	-	-	-	-
C	166	170	175	212
D	45	44	37	66
E	89	95	99	116
F	153	156	158	181
G	28	28	28	28
H (только SR)	-	-	16	-
I	48	56	62	58
K	25,4	30	30	30
L (только SR)	-	-	20	-
M	26	28	28	49
N	43	43	43	45
Объектив	M44x0,75	M52x0,75	M58x0,75	M55x0,75
Резьба для фильтров	M44x0,75	M52x0,75	M58x0,75	M55x0,75

Модель	PV / PVI-2 / PV-I / PV-N						
	1,25-4x24	1,5-6x42	2,5-10x42	2,5-10x56	3-12x50	4-16x50 P	6-24x50 P
A	290	330	336	346	340	361	392
B	80	80	80	80	80	80	80
B: PVI-2	90	90	-	90	90	90	90
C	117	160	166	175	170	180	212
D	-	49	53	37	44	66	66
E	10	84	89	98	95	116	116
F	187	153	153	153	151	150	181
G	28	28	28	28	28	28	28
H (только SR)	-	16	-	16	16	-	-
I	30	48	48	62	56	58	58
K	30	30	30	30	30	30	30
L (только SR)	20,5	20	-	20	20	-	-
M	28	28	28	28	28	28	28
N	45	45	45	45	45	45	45
Объектив	M27x0,75	M44x0,75	M44x0,75	M58x0,75	M52x0,75	M55x0,75	M55x0,75
Резьба для фильтров	M27x0,75	M44x0,75	M44x0,75	M58x0,75	M52x0,75	M55x0,75	M55x0,75

Прицельная марка

PF / PV / PV-S

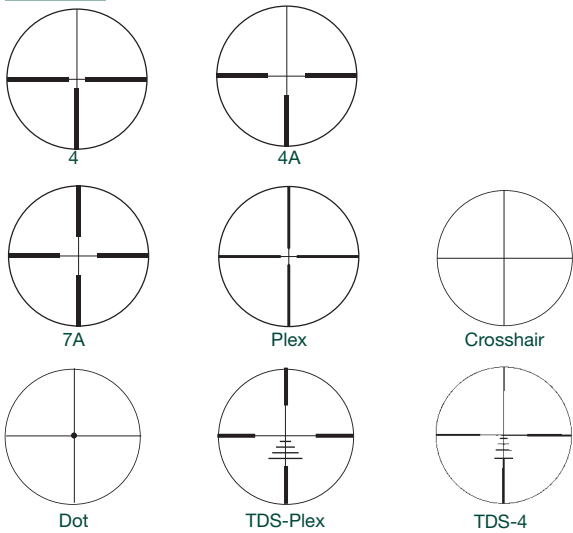

PF-N / PV-N

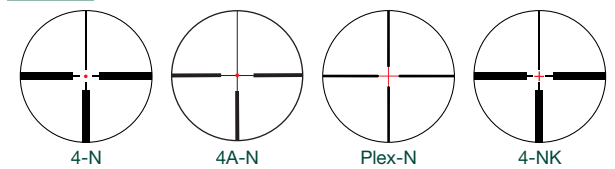

PVI-2 / PV-I

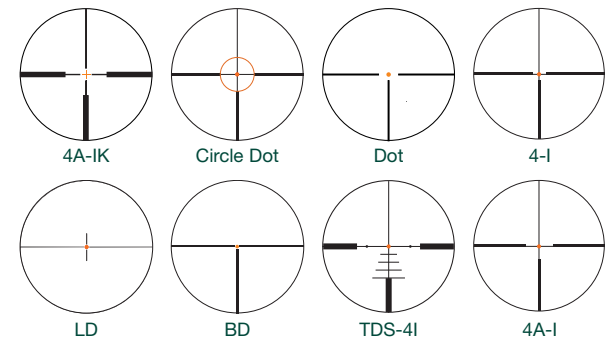

Шаг делений прицельной марки

Указанные далее шаги делений прицельной марки применимы для объекта на удалении в 100 м. Для других расстояний действует пропорциональный пересчет, например, 70 см/100 м: 140 см/200 м; 210 см/300 м.

* отличные от указанных параметры шага делений содержатся в инструкции на прицельную марку

Прицельная марка	Модели	Шаг делений в см/100 м				Точка или Крест
		Нить сетки прицела	Шкала	горизонтальная Отверстие	вертикальная Отверстие	
4	6x42	0,9	9	70	35	
	8x50	0,9	9	70	35	
	8x56	1,1	11	70	35	
	1,25-4x24	2,7	27	70	35	
	1,5-6x42	1,8	18	70	35	
	2,5-10x42	1,1	11	70	35	
	2,5-10x56	1,1	11	70	35	
3-12x50	0,9	9	70	35		
4A	6x42	1,5	15	140	70	
	8x50	1,5	15	140	70	
	8x56	1,5	15	140	70	
	1,25-4x24	2,7	27	140	70	
	1,5-6x42	1,8	18	140	70	
	2,5-10x42	1,5	15	140	70	
	2,5-10x56	1,5	15	140	70	
	3-12x50	1,5	15	140	70	
	4-16x50 P	4x 2,2	4x 22	4x 210	4x 105	
6-24x50 P	6x 1,5	6x 15	6x 140	6x 70		
7A	1,5-6x42	1,8	18	140	140	
Plex	2,5-10x42	1,5	6	70	70	–
	4-16x50 P	4x 0,8	4x 3,2	4x 60	4x 60	–
	6-24x50 P	6x 0,2	16x 0,8	16x 15	16x 15	–
	6-24x50 P	6x 0,5	6x 2	6x 40	6x 40	–
Crosshair	PV-S	6x 0,5	–	–	–	–
	6-24x50 P	24x 0,1	–	–	–	–
Dot	PV-S	6x 0,4	–	–	–	6x Ø 2
	6-24x50 P	24x 0,1	–	–	–	24x Ø 0,5
TDS-Plex*	3-12x50	1,7	15	140	140	
TDS-4*	4-16x50	16x 0,5	16x 2,5	16x 70	16x 35	
	6-24x50	24x 0,5	24x 2,5	24x 70	24x 35	
4-N	8x50	1,5	15	70	35	Ø 2,4
	8x56	1,5	15	70	35	Ø 2,9
	2,5-10x42	1,5	15	70	35	Ø 2,9
	2,5-10x56	1,5	15	70	35	Ø 2,9
	3-12x50	1,5	15	70	35	Ø 2,4

Прицельная марка	Модели	Шаг делений в см/100 м				Точка или Крест
		Нить сетки прицела	Шкала	горизонтальная Отверстие	вертикальная Отверстие	
4A-N	8x50	1,0	10	140	70	Ø 2,4
	8x56	1,0	10	140	70	Ø 2,9
	2,5-10x42	1,0	10	140	70	Ø 2,9
	2,5-10x56	1,0	10	140	70	Ø 2,9
	3-12x50	1,0	10	140	70	Ø 2,4
4-NK	2,5-10x42	1,5	15	70	35	10x10
	2,5-10x56	1,5	15	70	35	10x10
	3-12x50	1,5	15	70	35	10x10
Plex-N	3-12x50	1,5	6	70	70	–
HIGH GRID 4-I	PVI-2 1,25-4x24	2,4-0,7	24-7,5	141-44	70,4-22	Ø 20-6,2
	PVI-2 1,5-6x42	2-0,5	20-5	117-29	59-15	Ø 16,7-4,2
	PVI-2 2,5-10x56	1,2-0,3	12-3	70-17,5	35-8,7	Ø 10-2,5
	PVI-2 3-12x50	1,0-0,2	10-2,5	59-15	29-7,3	Ø 8,3-2,1
	PVI-2 1,25-4x24	3,2-1,0	24-7,5	48-15	24-7,5	Ø 20-6,2
HIGH GRID BD	PVI-2 1,5-6x42	2,7-0,7	20-5	40-10	20-5	Ø 16,7-4,2
	PVI-2 1,5-6x42	1,6-0,4	12-3	24-6	12-3	Ø 10-2,5
	PVI-2 2,5-10x56	1,6-0,4	12-3	24-6	12-3	Ø 10-2,5
HIGH GRID Circle Dot	PVI-2 1,25-4x24	3,8-1,2	38,4-12	Круг внутренний Ø 256-80	Толщина круга 9,6-3	20-6,2
	PVI-2 1,5-6x42	3,2-0,8	32-8	213-53	8-2	16,6-4,2
	PV-I 1,25-4x24	2	20	180	8,5	Ø 10
	PV-I 1,5-6x42	2	20	120	8,3	Ø 6,6
	PV-I 1,25-4x24	7	–	210	105	Ø 22
HIGH GRID Dot	PV-I 1,5-6x42	5	–	140	70	Ø 15
	PV-I 1,5-6x42	1,5	15	140	70	15x15
HIGH GRID 4A-IK	PVI-2 1,25-4x24	по горизонтали Нить сетки прицела 4,8-1,5	по вертикали Нить сетки прицела 6,4-2,0	Длина по вертикали Отверстие 160-50	гориз/верт. сетки 38,4-12	Ø 20-6,2
	PVI-2 1,5-6x42	4,0-1,0	5,3-1,3	133-33	32-8	Ø 16,7-4,2
	PVI-2 2,5-10x56	2,4-0,6	3,2-0,8	79,5-20	19-4,8	Ø 10-2,5
	PVI-2 3-12x50	2,0-0,5	2,7-0,7	67-16,7	16-4	Ø 8,3-2,1
	PVI-2 2,5-10x56	1,2-0,3	11,9-3,0	280,0-70,0	140,0-35,0	Ø 9,9-2,5
HIGH GRID 4A-I	PVI-2 3-12x50	1,0-0,2	10,0-2,5	234,8-58,7	117,4-29,3	Ø 8,3-2,1
	PVI-2 4-16x50 P	2,0-0,5	10,0-2,5	280,0-70,0	140,0-35,0	Ø 5,6-1,4
HIGH GRID TDS-4I	PVI-2 6-24x50 P	2,0-0,5	10,0-2,5	280,0-70,0	140,0-35,0	Ø 5,6-1,4
	PVI-2 6-24x50 P	2,0-0,5	10,0-2,5	280,0-70,0	140,0-35,0	Ø 5,6-1,4