

ENGLISH	3
РУССКИЙ	20
POLSKI	37
ČESKY	54
SLOVENSKY	71
MAGYAR	88
HRVATSKI	105
SLOVENSKI	122
SRPSKI	139
ROMÂNĂ	156

WE THANK YOU FOR
CHOOSING THIS
PRODUCT FROM
SWAROVSKI OPTIK. IF YOU
HAVE ANY QUESTIONS,
PLEASE CONSULT YOUR
SPECIALIST DEALER OR
CONTACT US DIRECTLY AT
SWAROVSKIOPTIK.COM.

SPEND ONE MINUTE. EARN ONE YEAR

Register under MY ACCOUNT at SWAROVSKIOPTIK.COM for a handy overview of all your devices. This also makes it easy to organize any necessary repairs. And if you register your products, we will extend your warranty for an extra year.*

ALL THE HELP YOU NEED

Do you need help with setting up, operating, or looking after our products? Find all necessary information and our FAQs at MYSERVICE.SWAROVSKIOPTIK.COM.

*When you register a product, we will extend its warranty in line with our warranty conditions by one year (warranty card also available for download). Electronics are excluded from the extended warranty.

1. OVERVIEW

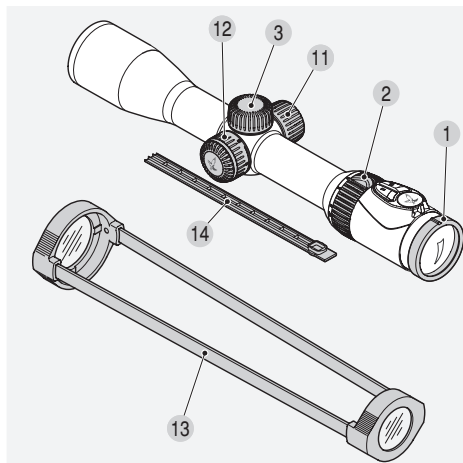

- | | |
|---------------------------------|--|
| 1 Diopter adjustment | 8 Brightness control for reticle illumination |
| 2 Magnification adjustment ring | 9 Battery for reticle illumination (button cell CR 2032) |
| 3 Screw-on cap | 10 Battery cover |
| 4 Top turret | 11 Spare battery container |
| 4.1 Index pin | 12 Parallax turret (depending on the model) |
| 5 Side turret | 13 Transparent scope covers |
| 5.1 Index pin | 14 SWAROVSKI OPTIK rail cover |
| 6 Knurled ring | |
| 7 OFF/DAY/NIGHT switch | |

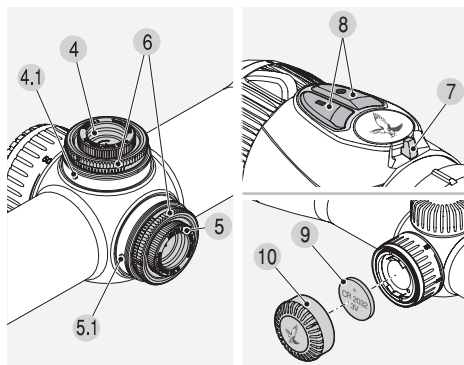

2. OPERATION

2.1 ADJUSTING THE FOCUS

Turn the diopter adjustment ring until the reticle is in focus to your eye.

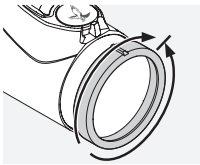

First, turn the diopter adjustment ring fully to the left (counter-clockwise) and then to the right until the reticle is in sharp focus. The adjustment range depends on the individual model.

You can find more information in the enclosed technical data sheet.

2.2 CHANGING THE MAGNIFICATION

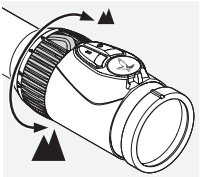

Turn the magnification adjustment ring through up to 180° to obtain the required magnification. The adjustment is continuous. The scale on the adjustment ring makes it easy to see the setting.

The soft ribbed cover of the adjustment ring has a small protrusion to make orientation easier. Depending on the model the magnification adjustment ring provides a catch at 1x magnification (CLICKONE), which makes you aware that you are entering the VIEWPLUS area.

2.3 THE RETICLE IN THE SECOND IMAGE PLANE (EYEPIECE IMAGE PLANE)

If you increase the magnification, the reticle remains the same size. The size of the image changes, but not the size of the reticle.

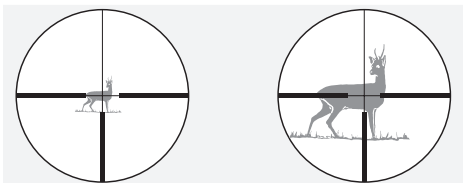

Even at high magnification, only a thin area of the target is covered. The reticle can only be used for estimating the distance to a limited extent.

2.4 PARALLAX

Your rifle scope is set to be parallax-free at a target distance of 100 m (100 yd). This means that at a distance of 100 m (100 yd), the target and the reticle are in exactly the same plane.

Please note that for shots at distances longer or shorter than 100 m (100 yd), you must look through the center of the scope. This will help to prevent the shifting of the impact point as a result of parallax errors.

2.5 OPERATING THE PARALLAX TURRET (DEPENDING ON THE MODEL)

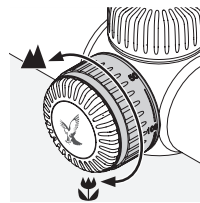

Using the parallax turret, you can adjust the focus for every target distance and prevent aiming errors caused by parallax.

a) Quick adjustment

The target distances from 50 m (50 yd) to ∞ are engraved on the parallax turret. Turn the parallax turret until the distance you want is aligned with the index pin. The parallax turret also has a catch at 100 m (100 yd). This allows you to feel this setting, in particular at twilight.

b) Precision adjustment

Set the magnification to the highest level and turn the parallax turret until the image is as sharp as possible. Now move your eye backwards and forwards within the range of the exit pupil. If, while you are doing this, the reticle moves in relation to the image, correct the distance setting until it is no longer possible to see any difference between the movement of the reticle and the movement of the image.

2.6 OPERATING THE RETICLE ILLUMINATION

1. OFF/DAY/NIGHT switch

First, choose either day (symbol) or night (symbol) illumination by turning the switch to the appropriate position.

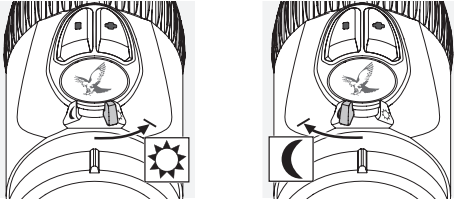

2. Brightness adjustment

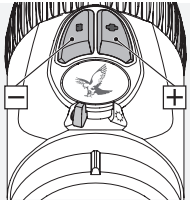

You can now adjust the brightness in the mode you have selected using the +/- buttons. To reach the ideal level of brightness quickly, you can press and hold one of the buttons (long pulse). To make precision adjustments, press either of the buttons once (single pulse).

To make precision adjustments, press either of the buttons once (single pulse).

3. Switching off the illumination

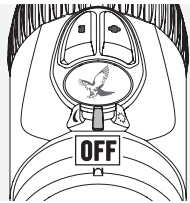

Turn the OFF/DAY/NIGHT switch to the central position.

4. Memory function

When you turn the illumination on again, the most recent brightness setting for DAY or NIGHT mode will be automatically restored.

5. Automatic shut-off function

If you do not adjust the brightness for 3 hours during the day or 5 hours at night, the reticle illumination will shut off automatically.

6. SWAROLIGHT

The Z8i models are fitted with an intelligent tilt sensor which senses whether or not the rifle scope is in a shooting position and sends this information to the illumination unit. The scope switches off if the tilt angle is greater than 70° (upwards or downwards), for example, if you stand the rifle up vertically.

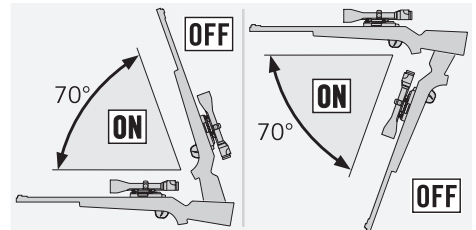

The scope also switches off if the lateral tilt is greater than 30° (if you rest the rifle on your legs, for example).

When you return the rifle to the shooting position, the illumination automatically switches on.

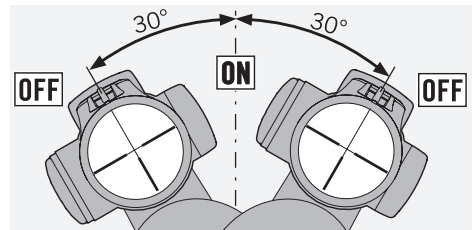

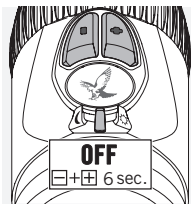

You can deactivate the SWAROLIGHT function by turning the OFF/DAY/NIGHT switch to the central position and pressing the +/- buttons at the same time for 6 seconds. The light will flash twice to confirm

that the function is deactivated. You can reactivate the SWAROLIGHT by repeating this step.

7. Switchable reticle (depending on the model)

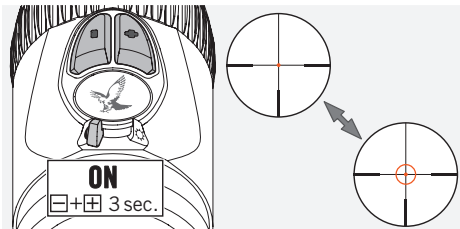

Turn the OFF/DAY/NIGHT switch to the DAY or NIGHT position to switch on the illuminated ring of the FLEXCHANGE 4A-IF reticle. The reticle illumination is now activated. Press the +/- buttons at the same time for 3 seconds to switch on the illuminated ring. Repeat this step to switch the ring off again.

8. Battery power indicator

If the illuminated reticle starts to flash, this means that you will soon need to change the battery. The battery will continue to operate for a few hours, depending on the brightness setting and the ambient temperature.

9. Changing the battery

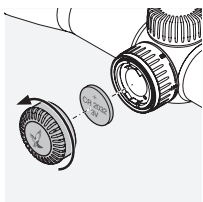

- Switch off the reticle illumination.
- Unscrew the battery cover by turning it counterclockwise.
- Remove the old battery.

- When you insert the new battery (CR 2032), make sure that the side marked "+" is facing upwards.
- Screw the battery cover back on.

Batteries



Batteries must not be disposed of in household waste. For this reason, you are obliged by law to return used batteries. You can dispose of them locally (for example, at your retailer or at a waste recycling center) free of charge. Batteries are marked with the symbol of a crossed-out wheeled waste container as well as the chemical symbol for the hazardous substance they contain: "Cd" for cadmium, "Hg" for mercury, and "Pb" for lead. Please help us to protect our environment from damaging pollutants.

Note:

When you change the battery, the stored brightness setting is lost. When you turn the illumination unit on again, it will return to the medium brightness setting in DAY mode.

10. Battery operating time

See the enclosed technical data sheet.

Removing the spare battery container

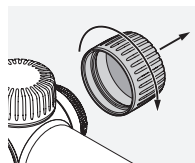

Battery

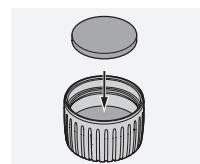
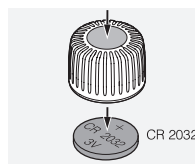

2.7 SWAROVSKI OPTIK RAIL COVER (SR VERSION ONLY)

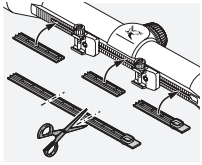

The cover provided can be used to protect the exposed areas of the rail. You can cut it to the required size and press it into the rail using your fingers.

3. SIGHTING IN THE SCOPE

3.1 BASIC ADJUSTMENT

To ensure that the scope and rifle work together perfectly, you should always have the scope mounted by a competent gunsmith.

The reticle has been factory-set to the mechanical middle position. Before starting the mounting process, you can check that the reticle is in the correct position. To do this, remove the screw-on caps from the top and side turrets.

Turn the outer knurled ring of the top or side turret clockwise until it reaches the stop. Then turn the knurled ring counter-clockwise until it reaches the stop and count the number of clicks as you do so. Divide the number of clicks in half and this will give you the exact middle position. Repeat this step for the second turret.

Note:

When you mount the scope on the rifle, please make sure that you set the eye relief correctly (see the technical data sheet).

3.2 ADJUSTING THE SCOPE ON THE RIFLE

If the point of impact of the bullet deviates from the aiming point, you can correct this easily and accurately by adjusting the top and side turrets.

The middle point of the reticle will always stay in the center of the field of view.

Preparing for sighting in:

Before sighting in, make sure that the following parameters have the correct settings:

- Parallax
- Diopter adjustment
- High magnification

To make the adjustments, remove the screw-on caps from the top and side turrets.

If the shot is low

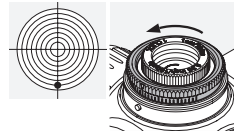

Turn the outer knurled ring on the top turret in the direction of H (counter-clockwise).

If the shot is high

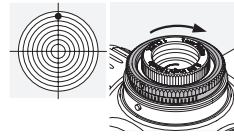

Turn the outer knurled ring on the top turret in the opposite direction to H (clockwise).

If the shot is to the left

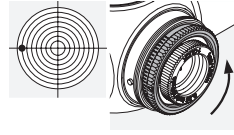

Turn the outer knurled ring on the side turret in the direction of R (counter-clockwise).

If the shot is to the right

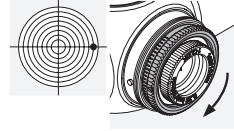

Turn the outer knurled ring on the side turret in the opposite direction to R (clockwise).

You can find the impact point correction per click in the enclosed technical data sheet or in the information engraved on the top or side turret of your rifle scope.

3.3 ZERO POINT ADJUSTMENT

After you have adjusted the scope on the rifle, you can make this basic adjustment. The scale is engraved on the knurled ring of the top or side turret.

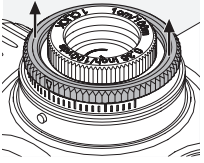

1. Lift the outer knurled ring and keep it in this raised position while turning it. It will not remain in the raised position of its own accord.

When you turn the knurled ring in this position, the reticle will not be adjusted.

2. Turn the knurled ring until the zero point of the scale is aligned with the index pin (molded metal pin) on the scope.
3. When you let go of the knurled ring, it can once again be used to adjust the reticle. Your individual aiming point setting is now the zero point.

3.4 HINTS ON MOUNTING SCOPES

Many different sophisticated scope mounts are currently available on the market. These can be used to mount your scope securely on your rifle. By using the right tools and applying the correct amount of force, you can achieve the necessary stability and precision.

Please read the installation instructions provided by the mount manufacturer carefully. They will contain detailed information about the right tools to use and hints on installing the mount correctly.

Some examples of the instructions include:

- Depending on the type of mount (please read the manufacturer's recommendations), when you fit the mount base, it may be helpful to remove the finish from the contact surfaces, degrease them, and then coat them with a suitable adhesive before bolting them together.
- To ensure that the mount is perfectly centered, you can, if necessary, lap the rings, for example.

- Degrease the clamping surfaces and the insides of the rings and apply a suitable adhesive to at least the lower halves of the rings to ensure complete stability.

- Please take particular care when adjusting the reticle.

- Eye relief:

You will find the correct eye relief for the scope in the technical data.

Together with the personal measurements and preferences of the user, this will give you the best possible field of view in a comfortable shooting position.

- Torque:

Tighten the screws on the rings alternately to a **maximum torque of 200 Ncm (17.7 inch pounds)**.

This will ensure that the body of the scope is not subjected to unnecessary stress and that it is mounted without tension and with high precision. We recommend using a torque wrench to ensure that you apply the correct amount of force. You must under no circumstances tighten the rings more firmly in order to avoid using adhesive on the lower half of the rings.

As an alternative to ring mounts, SWAROVSKI OPTIK supplies its own innovative mounting rail. The SWAROVSKI OPTIK rail grips the upper part of the mount in its teeth and guarantees total stability.

It can also be fitted quickly and easily, without the need for adhesives or drilling.

If the right tools and the correct amount of force are used and the manufacturer's instructions are followed carefully, the rifle scope should require little adjustment during sighting in.

Make best use of the individual components to ensure that your combination of firearm, mount, and scope are assembled with the highest precision. SWAROVSKI OPTIK cannot guarantee that the information given here is correct, up-to-date or complete.

3.5 BTF – BALLISTIC TURRET FLEX

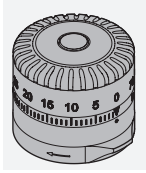

The ballistic turret flex (BTF) can be configured separately and enables you to stay on target at the required distances. If it is used as a top turret, it can compensate for bullet drop. When used as a side turret, it is ideal for windage

adjustment or for estimating the lead distance. The BTF can be fitted without tools and can be combined with any available reticle.

3.6 PBR – PERSONALIZED BALLISTIC RING

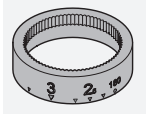

The personalized ballistic ring (PBR) is a tailor-made accessory for the BTF which offers high levels of customization at the hunting distances that are relevant to you.

This special accessory is engraved for the BTF on the basis of the personal data that you enter in the SWAROVSKI OPTIK ballistic program and it is adapted to the ammunition you have selected.



BALLISTICPROGRAMS.
SWAROVSKIOPTIK.COM

4. CARE AND MAINTENANCE

4.1 CLEANING CLOTH

Using this special microfiber cloth you can clean even the most sensitive glass surfaces. It is ideal for objective lenses, eyepieces, and eyeglasses. Please keep the cloth clean, as dirt can damage the lens surface. If the cloth is dirty, you can wash it in lukewarm soapy water and let it air dry. Please use it only for cleaning glass surfaces.

4.2 CLEANING

We have designed all the components and surfaces of the scope to be easy to clean.

The non-stick properties of the SWAROCLEAN surface coating make objective and ocular lenses much easier to clean, in particular if you need to remove dried-on mineral residues (for example, water marks caused by condensation), insect repellent, and tree resin.

To ensure the long-lasting optical brilliance of your scope, you should keep the glass surfaces free from dirt, oil, and grease.

To clean the lens, first brush off large particles of dirt with an optical lens brush. Then breathe gently on the lens and polish it with the cleaning cloth to remove any remaining dirt. We recommend that you clean the metal parts with a soft, clean cloth.

4.3 STORAGE

You should store your scope in a well-ventilated, dry, and dark location. If your scope is wet, you must dry it before putting it away.

5. SAFETY RECOMMENDATIONS

5.1 WARNING!

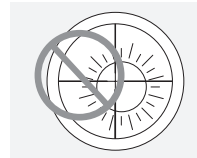

Never look at the sun through the scope. You will damage your eyes. Please also protect the scope from unnecessary exposure to sunlight.

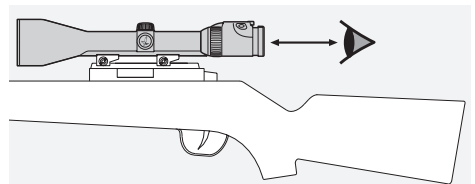

Set the eye relief correctly for a scope mounted on a firearm (see the technical data sheet for the measurements).

5.2 WARNING

When you select a magnification level smaller than 1 on your rifle scope the target appears smaller when looking through the rifle scope than it is in reality. This means that the target is displayed in a reduced size and in reality, is closer than appears when looking through the rifle scope. It is essential that this is factored in when shooting!

5.3 GENERAL INFORMATION

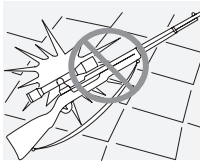

Protect your scope against knocks.

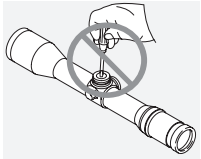

Repairs and servicing must only be carried out by SWAROVSKI OPTIK Absam (Austria) or SWAROVSKI OPTIK North America, otherwise your warranty will be void.

5.4 WATERTIGHTNESS

The combination of the high-quality seals in our scopes and the care we take in manufacturing them ensures that they are watertight up to a pressure of 0.4 bar or a depth of 4 m (13 yd). The scope remains watertight even if the screw cap is removed. However, you should still treat your scope and in particular, the turrets with care.

The scope is filled with inert gas through the screw hole under the side turret. Please do not loosen the sealing screw on the underside of the scope.

5.5 COMPLIANCE

More information about compliance can be found at: http://swarovs.ki/Z8i_compliance

WEEE/ElektroG



This symbol indicates that this product must not be disposed of as household waste under the WEEE Directive (Waste Electrical and Electronic Equipment Directive) and national laws. This product must be returned to a dedicated collection site. You can obtain information about collection sites for waste equipment from your local authorities or from an authorized site for the disposal of waste electrical and electronic equipment. Disposing of this product correctly helps to protect the environment and prevents potential damage to both the environment and human health which could occur if the products are not handled correctly.

All the specifications given are typical values.

We reserve the right to make changes regarding design and delivery. We accept no liability for printing errors.

МЫ БЛАГОДАРИМ ВАС
ЗА ВЫБОР ИЗДЕЛИЯ
ОТ SWAROVSKI OPTIK.
ЕСЛИ У ВАС ВОЗНИКНУТ
ВОПРОСЫ, ПОЖАЛУЙСТА,
ОБРАЩАЙТЕСЬ К
НАШЕМУ ДИЛЕРУ В
ВАШЕМ РЕГИОНЕ ИЛИ
НЕПОСРЕДСТВЕННО НА
SWAROVSKIOPTIK.COM.



ПОТРАТЬТЕ МИНУТУ. ПОЛУЧИТЕ ГОД

Зарегистрируйтесь в разделе «МОИ ДАННЫЕ» на сайте SWAROVSKIOPTIK.COM, чтобы просматривать все свои устройства в одном удобном представлении. Вы также сможете проще организовать любой необходимый ремонт. И если вы зарегистрируете свои изделия, мы продлим срок их гарантийного обслуживания на 1 год.*



ЛЮБАЯ НЕОБХОДИМАЯ ПОМОЩЬ

Требуется помощь в настройке, эксплуатации или обслуживании наших изделий? Всю необходимую информацию и ответы на часто задаваемые вопросы можно найти на сайте MYSERVICE.SWAROVSKIOPTIK.COM.

*Если вы регистрируете изделие, мы продлим срок его гарантийного обслуживания на 1 год (гарантийный талон будет доступен для загрузки). Расширенная гарантия не распространяется на электронные компоненты.

1. ОБЗОР

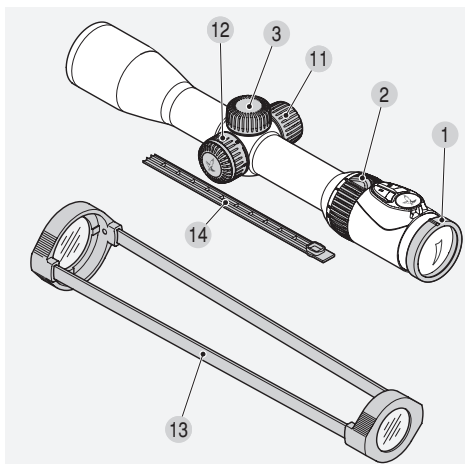

- 1 Диоптрическая настройка
- 2 Кольцо настройки увеличения
- 3 Винтовая крышка
- 4 Верхняя турель
- 4.1 Индексная метка
- 5 Боковая турель
- 5.1 Индексная метка
- 6 Рифленое кольцо
- 7 Переключатель ВЫКЛ/ДЕНЬ/НОЧЬ
- 8 Управление яркостью подсветки прицельной марки
- 9 Батарея для подсветки прицельной марки (элемент питания таблеточного типа CR 2032)
- 10 Крышка батарейного отсека
- 11 Контейнер для запасной батареи
- 12 Отстройка от параллакса (в зависимости от модели)
- 13 Прозрачные крышки для прицела
- 14 Заглушка для крепежной планки SWAROVSKI OPTIK Rail

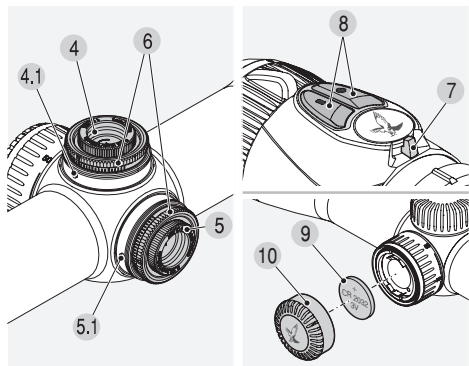

2. ФУНКЦИОНАЛЬНЫЕ ЭЛЕМЕНТЫ

2.1 ФОКУСИРОВКА

Поворачивайте кольцо диоптрической настройки до тех пор, пока прицельная марка не будет в фокусе.

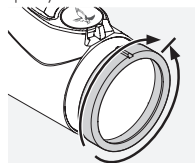

Сначала поверните кольцо диоптрической настройки влево (против часовой стрелки) до упора, а затем поворачивайте вправо, пока прицельная марка не будет в резком фокусе.

Диапазон настройки зависит от конкретной модели. Дополнительную информацию можно найти в прилагаемой технической документации.

2.2 НАСТРОЙКА УВЕЛИЧЕНИЯ

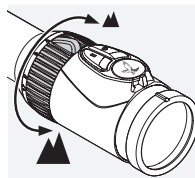

Поворачивайте кольцо настройки увеличения (до 180°) для получения требуемого увеличения. Такая настройка является непрерывной. Шкала на кольце настройки позволяет легко видеть

значения. Мягкое резиновое покрытие кольца настройки имеет небольшой выступ, упрощающий ориентацию. В некоторых моделях на кольцо настройки увеличения есть индикатор однократного увеличения (CLICKONE), который позволяет понять, что вы находитесь в пределах диапазона VIEWPLUS.

2.3 ПРИЦЕЛЬНАЯ МАРКА НА ВТОРОЙ (ОКУЛЯРНОЙ) ПЛОСКОСТИ ИЗОБРАЖЕНИЯ

При увеличении изображения размер прицельной марки остается неизменным. Меняется размер изображения, но не размер прицельной марки.

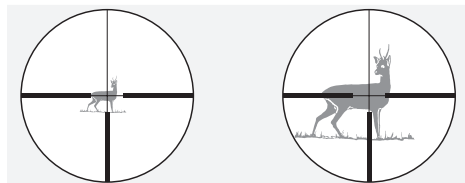

Даже при сильном увеличении закрывается лишь тонкая область цели. Оценить дистанцию с использованием прицельной марки можно лишь в ограниченных пределах.

2.4 ОТСТРОЙКА ОТ ПАРАЛЛАКСА

В вашем оптическом прицеле для дистанции 100 м отстройка от параллакса не требуется. Это означает, что на дистанции 100 м цель и прицельная марка находятся в точности на одной плоскости.

Обратите внимание:

Для выстрелов на дистанции больше или меньше 100 м вам необходимо смотреть через центр прицела. Это позволит исключить смещение точки попадания в результате ошибок отстройки от параллакса.

2.5 ВЫПОЛНЕНИЕ ОТСТРОЙКИ ОТ ПАРАЛЛАКСА (В ЗАВИСИМОСТИ ОТ МОДЕЛИ)

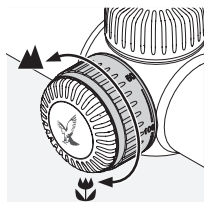

Используя отстройку от параллакса, можно настроить фокус на любую дистанцию до цели и исключить ошибки прицеливания вследствие параллакса.

а) Быстрая настройка

На турели отстройки от параллакса выгравированы дистанции от 50 м до ∞ . Поворачивайте турель отстройки от параллакса, пока желаемая дистанция не совпадет с индексной меткой. Кроме того, на турели отстройки от параллакса есть выступ на отметке 100 м, позволяющий на ощупь находить эту настройку, особенно в сумерках.

б) Точная настройка

Установите увеличение в максимальное положение и поворачивайте отстройку от параллакса, пока изображение не станет предельно четким. Затем увеличивайте и уменьшайте расстояние от глаза до окуляра в пределах диапазона выходного зрачка. Если прицельная марка перемещается относительно изображения, корректируйте дистанцию до тех пор, пока не будет видно различия между движением прицельной марки и движением изображения.

2.6 ИСПОЛЬЗОВАНИЕ ПОДСВЕТКИ ПРИЦЕЛЬНОЙ МАРКИ

1. Переключатель ВЫКЛ/ДЕНЬ/НОЧЬ

Сначала выберите режим подсветки день (символ) или ночь (символ), переведя переключатель в соответствующую позицию.

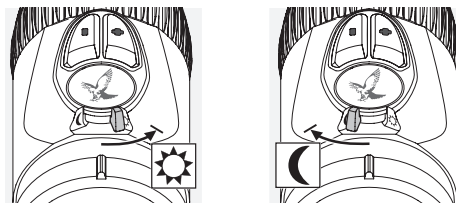

2. Настройка яркости

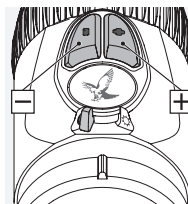

Затем с использованием кнопок +/- можно настроить яркость для выбранного режима. Для быстрого получения идеального уровня яркости можно нажать и удерживать одну из кнопок (длинный импульс).

Для выполнения точной настройки используйте однократное нажатие кнопок (одиночный импульс).

3. Отключение подсветки

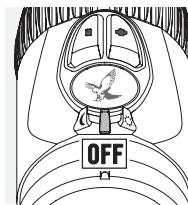

Переведите переключатель ВЫКЛ/ДЕНЬ/НОЧЬ в центральную позицию.

4. Функция памяти

При повторном включении подсветки будут автоматически восстанавливаться последние настройки яркости для режима ДЕНЬ или НОЧЬ.

5. Функция автоматического отключения

Если вы не настраиваете яркость в течение 3 часов днем или 5 часов ночью, подсветка прицельной марки автоматически отключается.

6. SWAROLIGHT

Модели Z8i снабжены интеллектуальным датчиком наклона, который определяет, находится ли оптический прицел в позиции выстрела, и отправляет эту информацию в блок подсветки. Подсветка отключается, если угол наклона больше 70° (вверх или вниз), например, если прицел направлен вертикально вверх.

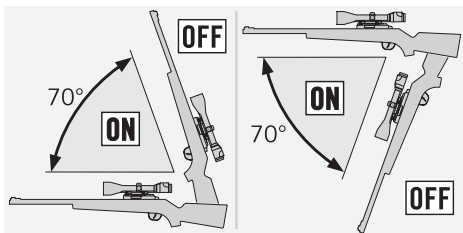

Подсветка также отключается при боковом наклоне более 30° (например, когда вы кладете ружье на колени).

Подсветка автоматически включается, когда оружие возвращается в позицию выстрела.

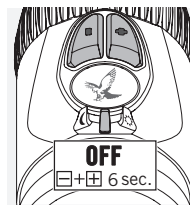
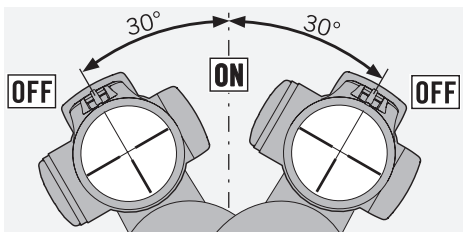

Функцию SWAROLIGHT можно деактивировать, установив переключатель ВЫКЛ/ДЕНЬ/НОЧЬ на центральную позицию и удерживая одновременно кнопки +/- в течение 6 секунд. Подсветка мигнет дважды для подтверждения деактивации этой функции. Повторив эти действия, можно снова активировать функцию SWAROLIGHT.

7. Переключаемая прицельная марка (в зависимости от модели)

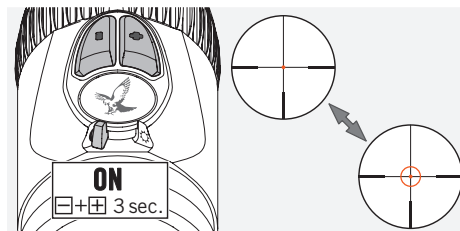

Установите переключатель ВЫКЛ/ДЕНЬ/НОЧЬ на позицию ДЕНЬ или НОЧЬ для включения кольца подсветки прицельной марки FLEX-CHANGE 4A-IF. Подсветка прицельной марки будет активирована. Нажмите кнопки +/- одновременно в течение 3 секунд для включения кольца подсветки. Для отключения кольца подсветки повторите эти действия.

8. Индикатор заряда батареи

Если прицельная марка начинает мигать, значит, вскоре потребуется заменить батарею. Батарея будет работать еще несколько часов, в зависимости от настроек яркости и температуры окружающей среды.

9. Замена батареи

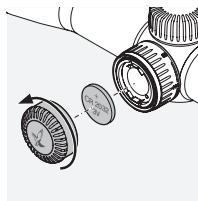

- Отключите подсветку прицельной марки.
- Открутите крышку батарейного отсека, поворачивая ее против часовой стрелки.
- Извлеките разрядившуюся батарею.

- Вставьте новую батарею (CR 2032), убедившись в том, что сторона со знаком + находится сверху.
- Прикрутите крышку батарейного отсека.

Батареи



Запрещается выбрасывать батареи вместе с бытовыми отходами. Исползованные батареи необходимо возвращать. Вы можете утилизировать их бесплатно, отнеся в

ближайшее розничное предприятие или центр сбора отходов. Батареи помечены символом перечеркнутого передвижного мусорного контейнера, а также символом содержания опасного химического вещества: Cd – кадмий, Hg – ртуть, Pb – свинец. Защищайте окружающую среду от вредных загрязнений вместе с нами.

Примечание:

При замене батареи сохраненные настройки теряются. Когда вы снова включите блок подсветки, он вернется к среднему уровню яркости в режиме ДЕНЬ.

10. Срок службы батареи

См. прилагаемую техническую документацию.

Снятие контейнера для запасной батареи

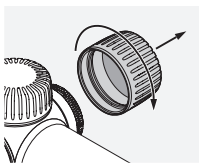

Батарея

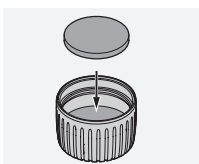
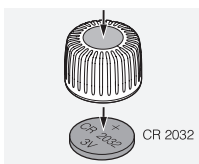

2.7 ЗАГЛУШКА ДЛЯ КРЕПЕЖНОЙ ПЛАНКИ SWAROVSKI OPTIK RAIL (ТОЛЬКО ДЛЯ ПРИЦЕЛОВ ВЕРСИИ SR)

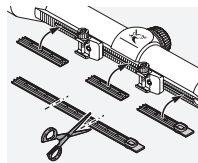

Предлагаемую заглушку можно использовать для защиты открытых областей крепежной планки. Ее можно отрезать до требуемого размера и вдавить пальцами в крепежную планку.

3. ПРИСТРЕЛКА ПРИЦЕЛА

3.1 БАЗОВЫЕ НАСТРОЙКИ

Чтобы обеспечить идеальную совместную работу прицела и оружия, прицел должен быть установлен опытным мастером-оружейником. Прицел поставляется с заводской установкой прицельной марки в механической средней позиции. Перед установкой прицела на оружие можно проверить корректность позиции прицельной марки. Для этого открутите крышки с верхней и боковой турелей.

Поверните внешнее рифленое кольцо верхней или боковой турели по часовой стрелке до упора. Затем поверните рифленое кольцо против часовой стрелки до упора, считая количество щелчков. Разделите количество щелчков пополам, что соответствует в точности средней позиции. Повторите эти действия для другой турели.

Примечание:

При установке прицела на ружье убедитесь в корректной настройке фокусного расстояния (см. техническую документацию).

3.2 НАСТРОЙКА ПРИЦЕЛА НА ОРУЖИИ

Если точка попадания пули отклоняется от цели, это можно легко и точно скорректировать с помощью верхней и боковой турелей.

Средняя точка прицельной марки всегда остается в центре поля зрения.

Подготовка к пристрелке:

Перед пристрелкой убедитесь в корректности настроек следующих параметров:

- Отстройка от параллакса
- Диоптрическая настройка
- Сильное увеличение

Для выполнения настроек открутите крышки с верхней и боковой турели.

Если выстрел ниже цели

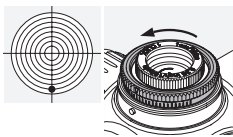

Поверните внешнее рифленое кольцо на верхней турели в направлении H (против часовой стрелки).

Если выстрел выше цели

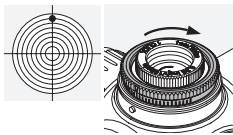

Поверните внешнее рифленое кольцо на верхней турели в направлении H (по часовой стрелке).

Если выстрел левее цели

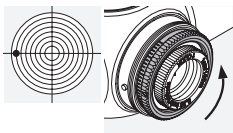

Поверните внешнее рифленое кольцо на боковой турели в направлении R (против часовой стрелки).

Если выстрел правее цели

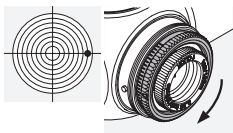

Поверните внешнее рифленое кольцо на боковой турели в направлении R (по часовой стрелке).

Величину корректировки точки попадания каждым щелчком можно найти в прилагаемой технической документации или в информации, выгравированной на верхней или боковой турели вашего оптического прицела.

3.3 НАСТРОЙКА НУЛЕВОЙ ОТМЕТКИ

После настройки прицела на оружии можно выполнить эту базовую настройку. Шкала выгравирована на рифленом кольце верхней или боковой турели.

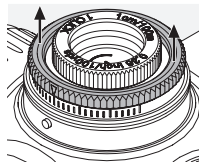

1. Поднимите внешнее рифленое кольцо и удерживайте его в приподнятой позиции во время настройки. Само по себе оно в такой позиции оставаться не будет.

При повороте рифленого кольца в такой позиции прицельная марка не настраивается.

2. Поверните рифленое кольцо для совмещения нулевой отметки шкалы с индексной меткой (литым металлическим штырьком) на прицеле.

3. После того как вы отпустите рифленое кольцо, его можно будет снова использовать для настройки прицельной марки. Теперь ваша индивидуальная точка прицеливания установлена на нулевую отметку.

3.4 СОВЕТЫ ПО УСТАНОВКЕ ПРИЦЕЛОВ

В настоящее время на рынке есть множество разнообразных качественных креплений для прицелов, которые можно использовать для надежного присоединения вашего прицела к оружию.

Применяя правильные инструменты и должные усилия, вы можете обеспечить требуемые уровни стабильности и точности. Внимательно изучите инструкции по установке, предоставленные производителем крепления. В них будет содержаться подробная информация о том, какие инструменты следует использовать, а также советы по правильной установке крепления.

Некоторые примеры инструкций:

- В зависимости от типа крепления (ознакомьтесь с рекомендациями производителя) может быть полезно удалить покрытие с контактных поверхностей, обезжирить их и затем покрыть подходящим сцепляющим веществом перед их соединением.

- Чтобы обеспечить точное центрирование крепления, можно при необходимости, например, выполнить притирку колец.

- Обезжирьте установочные поверхности и внутренние стороны колец и нанесите соответствующее сцепляющее вещество по крайней мере на нижние половины колец для обеспечения максимальной стабильности.

- Особое внимание обратите на настройку прицельной марки.

- Фокусное расстояние:

Корректные значения фокусного расстояния для прицела вы найдете в технической документации. Вместе с персональными измерениями и предпочтениями пользователя это обеспечит максимально возможное поле зрения в комфортной позиции стрельбы.

- Затяжка:

Поочередно затяните винты на кольцах до **максимального усилия затяжки в 200 Нсм**, чтобы корпус прицела не подвергался чрезмерной нагрузке и был установлен без натяжения и с высокой точностью. Мы рекомендуем использовать ключ с ограничением по моменту затяжки, чтобы обеспечить применение соответствующего усилия. Ни в коем случае нельзя затягивать кольца сильнее, чтобы исключить использование сцепляющего вещества на нижней половине колец.

В качестве альтернативы креплению на кольцах SWAROVSKI OPTIK предлагает свою собственную инновационную крепежную планку. Крепежная планка SWAROVSKI OPTIK Rail захватывает верхнюю часть крепления зубцами, обеспечивая максимальную стабильность. Ее также можно присоединить быстро и легко без необходимости использовать связующее вещество или сверлить отверстия.

При использовании правильных инструментов и соответствующих усилий, а также точном соблюдении инструкций производителя оптический прицел потребует небольшой настройки при пристрелке. Используйте конкретные элементы наилучшим образом, чтобы гарантировать, что ваши оружие, крепление и прицел собраны с высочайшей точностью.

SWAROVSKI OPTIK не гарантирует корректность, актуальность и полноту предоставленной здесь информации.

3.5 VTF – НАСТРАИВАЕМАЯ БАЛЛИСТИЧЕСКАЯ ТУРЕЛЬ

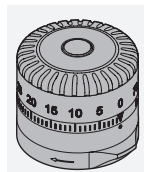

Настраиваемая баллистическая турель (VTF) может конфигурироваться отдельно и позволяет не терять цель на требуемых дистанциях. При использовании в качестве верхней турели она позволяет компенсировать понижение траектории пули. При использовании как боковой турели она идеально подходит для выполнения поправки на ветер или оценки дистанции упреждения. VTF можно присоединить без использования инструментов и сочетать с любой доступной прицельной маркой.

3.6 PBR – ИНДИВИДУАЛЬНОЕ БАЛЛИСТИЧЕСКОЕ КОЛЬЦО

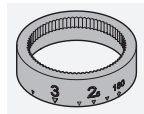

Индивидуальное баллистическое кольцо (PBR) – это изготавливаемый на заказ аксессуар для VTF, обеспечивающий высокий уровень персональной настройки на дистанции охоты, которые важны для вас. На этот специальный аксессуар нанесена гравировка для VTF на основе персональных данных, которые вы вводите в баллистической программе SWAROVSKI OPTIK, и он адаптирован к выбранному вами снаряжению.



BALLISTICPROGRAMS.
SWAROVSKIOPTIK.COM

4. УХОД И ОБСЛУЖИВАНИЕ

4.1 ЧИСТЯЩАЯ САЛФЕТКА

Этой специальной салфеткой из микрофибры можно очищать даже самые чувствительные поверхности стекол. Она идеально подходит объективов, окуляров и очков. Салфетка должна

быть чистой, поскольку ее загрязнения могут повредить поверхность линз. Загрязнившуюся салфетку можно постирать в теплой мыльной воде и высушить на воздухе. Используйте ее только для очистки поверхностей оптических элементов.

4.2 ОЧИСТКА

Все элементы и поверхности прицела разработаны для обеспечения простой очистки. Нелипкое покрытие SWAROCLEAN значительно упрощает очистку поверхности объектива и окуляра, в особенности если необходимо удалить засохшие минеральные остатки (например, водные разводы от конденсации), следы защитных средств от насекомых и древесную смолу. Для длительного сохранения превосходных оптических характеристик вашего прицела поддерживайте поверхности оптических элементов в чистоте, не допуская попадания на них грязи, жира и масла.

Для очистки линз сначала удалите крупные частицы кистью для оптики. Затем подышите на поверхность и отполируйте ее чистой салфеткой для удаления оставшегося загрязнения. Металлические элементы рекомендуется очищать мягкой чистой тканью.

4.3 ХРАНЕНИЕ

Хранить прицел следует в хорошо проветриваемом, сухом и темном месте. Если прицел влажный, его нужно предварительно высушить.

5. РЕКОМЕНДАЦИИ ПО БЕЗОПАСНОСТИ

5.1 ПРЕДУПРЕЖДЕНИЕ!

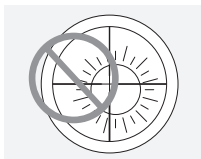

Ни в коем случае не смотрите через прицел на солнце. Это опасно для глаз. Кроме того, без необходимости не оставляйте прицел под воздействием солнечного света.

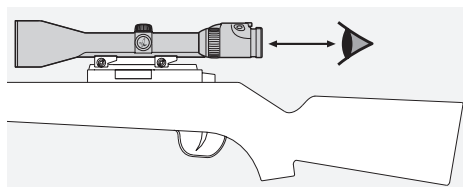

Корректно установите фокусное расстояние для прицела, присоединенного к оружию (см. техническую документацию).

5.2 ПРЕДУПРЕЖДЕНИЕ

Если выбрать на прицеле степень увеличения менее 1, цель при взгляде через прицел будет меньше, чем в действительности. Это означает, что цель представлена в уменьшенном виде и на самом деле находится ближе, чем кажется через прицел. Обязательно учитывайте это при стрельбе.

5.3 ОБЩАЯ ИНФОРМАЦИЯ

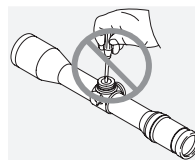

Оберегайте прицел от ударов.

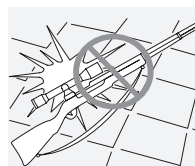

Ремонт и обслуживание прицела должны выполняться только специалистами SWAROVSKI OPTIK Absam (Austria) или SWAROVSKI OPTIK North America,

в противном случае ваша гарантия будет аннулирована.

5.4 ВОДОНЕПРОНИЦАЕМОСТЬ

Сочетание высококачественных герметизирующих материалов и тщательности изготовления наших прицелов гарантирует их водонепроницаемость при давлении до 0,4 бара или на глубине до 4 м. Прицел остается водонепроницаемым даже при открученной

крышке. Однако вам следует осторожно обращаться со своим прицелом, особенно с турелями.

Прицел заполняется инертным газом через резьбовое отверстие под боковой турелью. Не ослабляйте уплотняющий винт в нижней части прицела.

5.5 СОВМЕСТИМОСТИ

Информация по совместимости приведена здесь: http://swarovski.com/Z8i_compliance

WEEE/ElektroG



Этот символ указывает на то, что в соответствии с директивой WEEE (директивой ЕС об утилизации отслужившего электрического и электронного оборудования) и национальным законодательством данное изделие нельзя утилизировать вместе с бытовыми отходами. Данное изделие следует сдавать в специальный пункт сбора отходов. Информацию о пунктах сбора отслужившего оборудования можно получить в ответственных коммунальных учреждениях или в авторизованном пункте утилизации электрического и электронного оборудования. Правильная утилизация данного изделия способствует защите окружающей среды и снизит возможный экологический ущерб и вред для здоровья людей, который может возникнуть при неправильном обращении с изделием.

DZIĘKUJEMY ZA
WYBÓR PRODUKTU
SWAROVSKI OPTIK.
JEŚLI MASZ JAKIEŚ
PYTANIA, SKONTAKTUJ SIĘ
ZE SWOIM DEALEREM LUB
BEZPOŚREDNIO Z NAMI:
SWAROVSKIOPTIK.COM.

Все указанные спецификации являются типичными значениями.

Мы оставляем за собой право вносить изменения, касающиеся конструкции и поставки изделий. Мы не несем ответственности за ошибки печати.

POŚWIĘĆ MINUTĘ. ZYSKAJ CAŁY ROK

Zarejestruj konto MY ACCOUNT na stronie SWAROVSKIOPTIK.COM, aby korzystać z praktycznego zestawienia wszystkich twoich urządzeń i w razie potrzeby łatwiej zlecić niezbędne naprawy. A jeżeli zarejestrujesz swoje produkty, wydłużymy ci gwarancję o dodatkowy rok!*

WSZELKA POMOC, JAKIEJ POTRZEBUJESZ

Potrzebujesz pomocy przy konfiguracji, obsłudze lub konserwacji naszych produktów? Wszystkie niezbędne informacje oraz odpowiedzi na często zadawane pytania znajdziesz na stronie MYSERVICE.SWAROVSKIOPTIK.COM.

*Po zarejestrowaniu produktu wydłużymy okres jego ochrony gwarancyjnej zgodnie z naszymi warunkami gwarancji o jeden rok (istnieje również możliwość pobrania karty gwarancyjnej). Wydłużona gwarancja nie dotyczy urządzeń elektronicznych.

1. SCHEMAT POGLĄDOWY

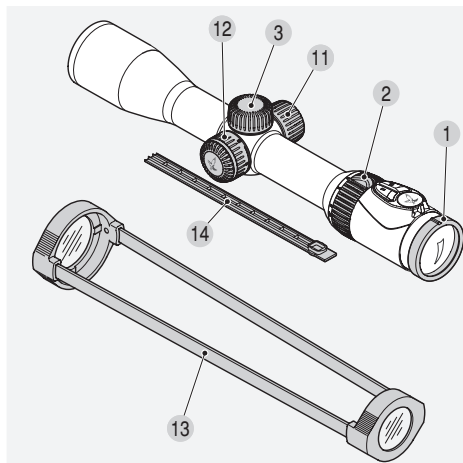

- | | | | |
|-----|---|----|--|
| 1 | Regulacja dioptrii | 9 | Bateria do modułu podświetlenia siatki celowniczej (typ CR 2032) |
| 2 | Pierścień do regulacji powiększenia | 10 | Pokrywka baterii |
| 3 | Przykręcana osłona | 11 | Pojemnik na zapasową baterię |
| 4 | Pokrętko górne | 12 | Pokrętko paralaksy (w zależności od modelu) |
| 4.1 | Punkt indeksacyjny | 13 | Przeźroczyste osłony na lunetę |
| 5 | Pokrętko boczne | 14 | Osłona na szynę SWAROVSKI OPTIK |
| 5.1 | Punkt indeksacyjny | | |
| 6 | Pierścień moletowany | | |
| 7 | Przełącznik OFF/DZIEŃ/NOC | | |
| 8 | Regulacja jasności podświetlenia siatki celowniczej | | |

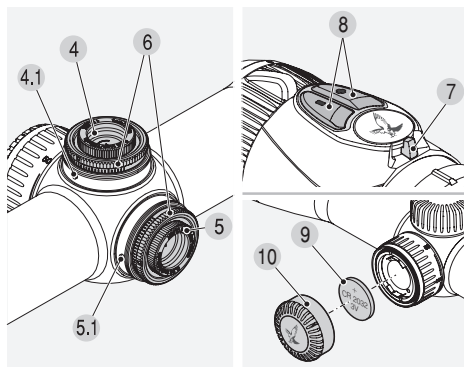

2. OBSŁUGA

2.1 USTAWIANIE OSTROŚCI

Ostrość siatki celowniczej dostosowuje się do indywidualnych potrzeb użytkownika, obracając pierścień do regulacji dioptrii.

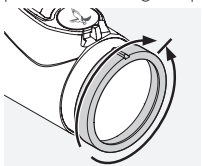

Najpierw należy przekręcić pierścień do regulacji dioptrii do oporu w lewo (w kierunku przeciwnym do ruchu wskazówek zegara), a następnie obracać go w prawo do uzyskania opty-

malnej ostrości siatki celowniczej. Zakres regulacji zależy od modelu lunety. Więcej informacji można znaleźć w specyfikacji technicznej dołączonej do produktu.

2.2 ZMIANA POWIĘKSZENIA

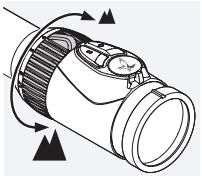

Aby uzyskać wymagane powiększenie, należy obracać pierścień do regulacji powiększenia w zakresie od 0 do 180°. Regulacja powiększenia jest płynna (beztopniowa).

Skala na pierścieniu do regulacji umożliwia łatwy odczyt wybranego ustawienia. Na miękkiej karbowanej osłonie pierścienia do regulacji powiększenia znajduje się wypustka ułatwiająca orientację. W zależności od modelu pierścień do regulacji powiększenia wyposażony jest w mechanizm zatraskowy przy powiększeniu jednokrotnym (CLICKONE), który informuje o tym, że włączony jest tryb VIEWPLUS.

2.3 SIATKA CELOWNICZA NA DRUGIM PLANIE (OKULAROWY PLAN OBRAZU)

Przy przejściu na wyższe wartości powiększenia

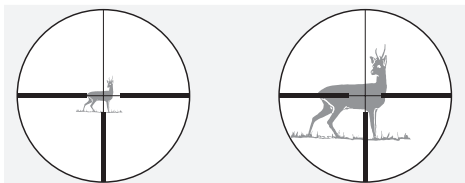

rozmiar siatki celowniczej nie ulega zmianie. Zmienia się natomiast wielkość obrazu. Nawet przy dużych powiększeniach cel jest tylko nieznacznie przesłonięty przez siatkę celowniczą. Siatka celownicza w ograniczonym stopniu nadaje się do szacowania odległości.

2.4 PARALAKSA

Luneta celownicza jest ustawiona na dystans, przy którym nie występuje błąd paralaksy, czyli na cel oddalony o 100 m. Oznacza to, że cel oddalony o 100 m znajduje się na tej samej płaszczyźnie, co siatka celownicza.

Przy oddawaniu strzałów do celów oddalonych o więcej lub mniej niż 100 m należy patrzeć centralnie w oś lunety. Pozwoli to uniknąć przesunięcia punktu trafienia w wyniku błędów paralaksy.

2.5 OBSŁUGA POKRĘTŁA PARALAKSY (W ZALEŻNOŚCI OD MODELU)

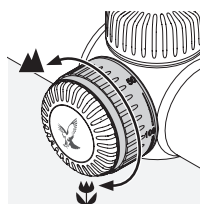

Pokrętło paralaksy pozwala ustawić optymalną ostrość dla celu znajdującego się w dowolnej odległości i uniknąć wyboru błędnego punktu celowania w wyniku efektu paralaksy.

a) Szybka regulacja

Na pokrętło paralaksy wygrawerowane są odległości od celu, w zakresie od 50 m do ∞ . Pokrętło paralaksy należy obracać do momentu, gdy wybrana odległość pokryje się z punktem indeksacyjnym. Pokrętło paralaksy posiada ponadto mechanizm zatraskowy na wartości 100 m. Umożliwia on łatwe odnalezienie tego ustawienia nawet o zmierzchu.

b) Precyzyjna regulacja

Należy ustawić lunetę na najwyższe dostępne powiększenie, a następnie obracać pokrętłem paralaksy do uzyskania maksymalnej ostrości obrazu. Następnie należy oddalać i przybliżać oko do lunety w zakresie żrenicy wyjściowej. Jeżeli przy tej czynności nastąpi przemieszczenie siatki celowniczej względem obrazu, należy regulować

ustawienie odległości do chwili, gdy pomiędzy ruchem siatki a ruchem obrazu nie będzie widać żadnej różnicy.

2.6 OBSŁUGA MODUŁU PODŚWIETLENIA SIATKI CELOWNICZEJ

1. Przełącznik OFF/DZIEŃ/NOC

Najpierw należy wybrać dzienny (symbol) lub nocny (symbol) tryb podświetlenia, ustawiając przełącznik w wybranym położeniu.

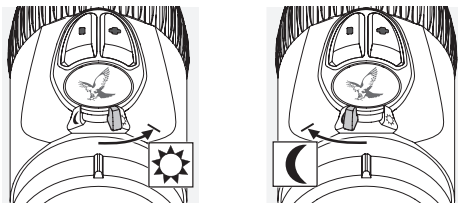

2. Ustawianie jasności

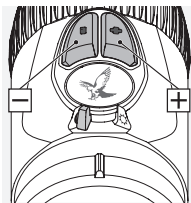

Do ustawiania poziomu jasności w wybranym trybie podświetlenia służą przyciski +/- . Aby szybko wybrać idealny poziom jasności podświetlenia, można wcisnąć i przytrzymać jeden z tych przycisków.

Aby precyzyjnie ustawić poziom jasności, należy wcisnąć wybrany przycisk jednokrotnie.

3. Wyłączanie podświetlenia

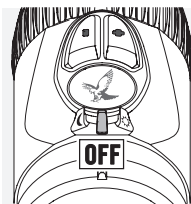

Aby wyłączyć podświetlenie, należy ustawić przełącznik OFF/DZIEŃ/NOC w centralnym położeniu.

4. Funkcja pamięci

Przy ponownym uruchomieniu moduł podświetlenia automatycznie przywróci ostatnie wybrane ustawienie poziomu jasności w trybie DZIEŃ lub NOC.

5. Funkcja automatycznego wyłączenia

Jeżeli poziom jasności nie będzie regulowany przez 3 godziny w trybie dziennym lub 5 godzin w trybie nocnym, podświetlenie siatki celowniczej wyłączy się automatycznie.

6. SWAROLIGHT

Modele Z8i są wyposażone w inteligentny czujnik nachylenia, który wykrywa położenie lunety celowniczej w pozycji do strzału i przekazuje tę informację do modułu podświetlenia. Podświetlenie siatki celowniczej wyłącza się, gdy kąt nachylenia lunety przekracza 70° (w górę lub w dół), na przykład kiedy użytkownik odstawi broń pionowo.

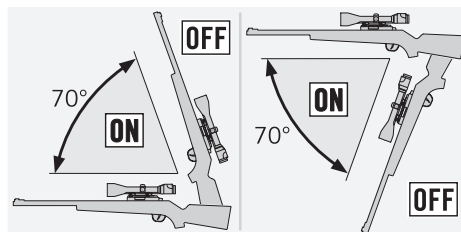

Podświetlenie siatki celowniczej wyłącza się również, gdy kąt bocznego nachylenia lunety przekracza 30° (na przykład kiedy użytkownikłoży broń na kolanach).

Gdy broń ponownie znajdzie się w pozycji do strzału, podświetlenie włączy się samoczynnie.

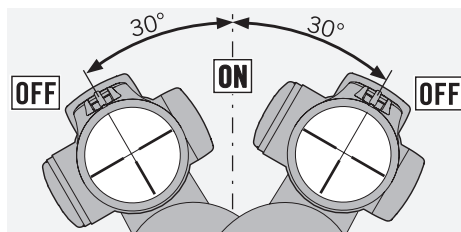

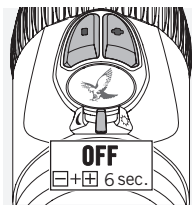

Funkcję SWAROLIGHT można wyłączyć, ustawiając przełącznik OFF/DZIEŃ/NOC w centralnym położeniu oraz wciskając jednocześnie przyciski +/- i przytrzymując je przez 6 sekund. Wyłączenie tej funkcji zostanie potwierdzone przez dwukrotny błysk światła. Aby ponownie włączyć funkcję SWAROLIGHT, należy powtórzyć powyższe czynności.

7. Siatka celownicza, którą można włączać i wyłączać (w zależności od modelu)

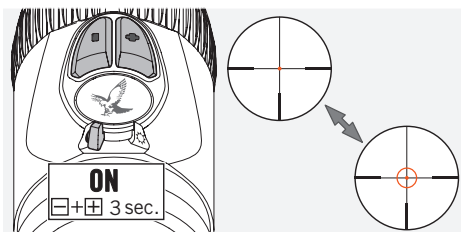

Aby włączyć podświetlony pierścień siatki celowniczej FLEXCHANGE 4A-IF, należy ustawić przełącznik OFF/DZIEŃ/NOC na tryb DZIEŃ lub NOC. Uruchomi to podświetlenie siatki celowniczej. Następnie należy jednocześnie wcisnąć przyciski +/- i przytrzymać je przez 3 sekundy, aby włączyć podświetlony pierścień. Aby go wyłączyć, należy powtórzyć powyższe czynności.

8. Wskaźnik zużycia baterii

Jeżeli podświetlenie siatki celowniczej zaczyna pulsować, oznacza to, że wkrótce konieczna będzie wymiana baterii. Pozostały czas działania baterii wynosi kilka godzin i jest zależny od wybranego ustawienia poziomu jasności oraz temperatury otoczenia.

9. Wymiana baterii

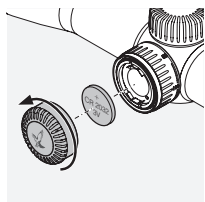

- Wyłączyć podświetlenie siatki celowniczej.
- Odkręcić pokrywkę baterii, obracając ją w kierunku przeciwnym do ruchu wskazówek zegara.
- Wyjąć zużytą baterię.

- Włożyć nową baterię (typu CR 2032), upewniając się, że strona oznaczona symbolem „+” jest zwrócona ku górze.
- Dokręcić pokrywkę baterii.

Baterie



Wyrzucanie baterii wraz z innymi odpadami domowymi jest zabronione. Zgodnie z obowiązującymi przepisami zużyte baterie należy zwrócić.

Można pozostawić je nieodpłatnie w lokalnych punktach odbioru (np. u sprzedawcy lub w specjalnie oznakowanych pojemnikach do selektywnej zbiórki odpadów). Na bateriach widnieje symbol przedstawiający przekreślony pojemnik na odpady oraz symbol chemiczny określający zawarte w baterii substancje niebezpieczne: „Cd” dla kadmu, „Hg” dla rtęci i „Pb” dla ołowiu. Prosimy o wspieranie naszych działań na rzecz ochrony środowiska przed szkodliwymi zanieczyszczeniami.

Uwaga!

Podczas wymiany baterii zapamiętane ustawienia poziomu jasności podświetlenia zostaną utracone. Po ponownym uruchomieniu moduł podświetlenia powróci do średniego poziomu jasności dla trybu dziennego.

10. Czas działania baterii

Więcej informacji można znaleźć w specyfikacji technicznej dołączonej do produktu.

Zdejmowanie pojemnika na zapasową baterię

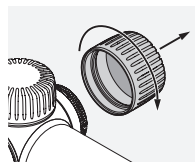

Bateria

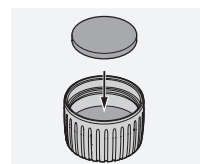
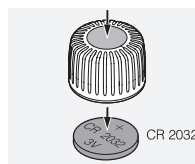

2.7 OSŁONA NA SZYNĘ SWAROVSKI OPTIK (TYLKO W WERSJI SR)

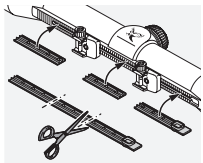

Osłona wchodząca w skład zestawu służy do ochrony odsłoniętych części szyny montażowej. Osłonę można dociąć do odpowiedniego rozmiaru i wcisnąć w szynę palcami.

3. PRZESTRZELANIE BRONI Z LUNETĄ

3.1 USTAWIENIA PODSTAWOWE

Montaż lunety przez wykwalifikowanego rusznikarza gwarantuje idealne funkcjonowanie lunety z bronią. Siatka celownicza jest fabrycznie ustawiona w pozycji centralnej. Przed rozpoczęciem montażu można sprawdzić, czy siatka znajduje się w prawidłowym położeniu. W tym celu należy odkręcić i zdjąć osłony z górnego i bocznego pokręćła.

Zewnętrzny pierścień moletowany na górnym lub bocznym pokrętle należy przekręcić do oporu w kierunku zgodnym z ruchem wskazówek zegara. Następnie należy obracać pierścień moletowany w kierunku przeciwnym do ruchu wskazówek zegara do oporu, licząc ilość skoków. Liczba skoków podzielona przez dwa będzie odpowiadała dokładnie środkowemu położeniu. Czynności te należy powtórzyć dla drugiego pokręćła.

Uwaga!

Montując lunetę na broni, należy zwrócić szczególną uwagę na prawidłowe ustawienie odległości źrenicy wyjściowej (więcej informacji w specyfikacji technicznej).

3.2 USTAWIANIE LUNETY NA BRONI

Jeżeli punkt trafienia nie pokrywa się z punktem celowania, można łatwo i precyzyjnie skorygować błąd, zmieniając ustawienia pokręćła górnego i bocznego.

Punkt centralny siatki celowniczej pozostaje zawsze w środku pola widzenia.

Przygotowanie do przestrzelania broni z lunetą: Przed przestrzelaniem należy sprawdzić, czy następujące parametry zostały ustawione prawidłowo:

- paralaksa
- regulacja dioptrii
- duże powiększenie

Aby dokonać niezbędnej zmiany ustawień, należy odkręcić i zdjąć osłony z górnego i bocznego pokręćła.

Jeżeli strzał trafia zbyt nisko

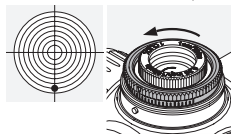

Należy obrócić zewnętrzny pierścień moletowany na pokrętle górnym w kierunku litery H (przeciwnie do ruchu wskazówek zegara).

Jeżeli strzał trafia zbyt wysoko

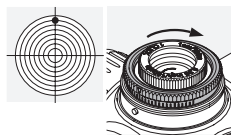

Należy obrócić zewnętrzny pierścień moletowany na pokrętle górnym w kierunku przeciwnym do litery H (zgodnie z ruchem wskazówek zegara).

Jeżeli strzał trafia na lewo

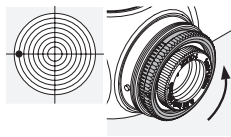

od punktu celowania
Należy obrócić zewnętrzny pierścień moletowany na pokrętle bocznym w kierunku litery R (przeciwnie do ruchu wskazówek zegara).

Jeżeli strzał trafia na prawo

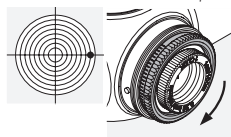

od punktu celowania
Należy obrócić zewnętrzny pierścień moletowany na pokrętle bocznym w kierunku przeciwnym do litery R (zgodnie z ruchem wskazówek zegara).

Wartość pojedynczego skoku pierścienia wykorzystanego do korekty punktu trafienia jest podana w załączonej specyfikacji technicznej oraz wygrawerowana na górnym i bocznym pokrętle lunety celowniczej.

3.3 USTAWIANIE PUNKTU ZEROWEGO

Po zamontowaniu lunety na broni i wyregulowaniu ustawień można wprowadzić ustawienie podstawowe. Podziałka służąca do tego celu jest wygrawerowana na moletowanym pierścieniu na pokrętle górnym lub bocznym.

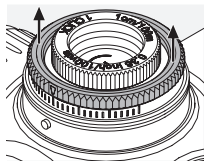

1. Pierścień moletowany należy unieść i przytrzymać w uniesionej pozycji, jednocześnie go obracając. Niepodtrzymywany, automatycznie opadnie.

Obracanie pierścienia moletowanego w tym położeniu nie spowoduje zmiany ustawień siatki celowniczej.

2. Pierścień moletowany należy obrócić w taki sposób, by punkt zerowy podziałki pokrywał się z punktem indeksacyjnym (metalową wypustką) na lunecie.
3. Po zwolnieniu pierścienia moletowanego można będzie ponownie stosować do regulacji ustawień siatki celowniczej. Wybrane przez użytkownika ustawienie punktu celowania będzie od tej pory stanowić położenie zerowe.

3.4 WSKAZÓWKI DOTYCZĄCE MONTAŻU LUNET CELOWNICZYCH

Oferta rynkowa nowoczesnych systemów mocujących do lunet celowniczych jest obecnie bardzo szeroka. Systemy te umożliwiają pewne przymocowanie lunety do broni.

Zastosowanie właściwych narzędzi i przyłożenie odpowiedniej siły pozwala uzyskać niezbędną stabilność i precyzję mocowania. Należy dokładnie zapoznać się z instrukcją montażu dostarczoną przez producenta systemu mocującego. Instrukcja powinna zawierać szczegółowe informacje dotyczące właściwych narzędzi, których należy użyć, oraz wskazówki ułatwiające montaż elementów mocujących.

Przykładowe instrukcje to m.in.:

- W zależności od typu systemu mocującego (prosimy o zapoznanie się z zaleceniami producenta), podczas montażu bazy może być konieczne usunięcie zewnętrznej powłoki z powierzchni stycznych, ich odtuszczenie, a następnie pokrycie odpowiednim klejem przed dokręceniem śrub mocujących.
- Aby upewnić się, że element mocujący jest idealnie wyrównany, można np. dotrzeć obejmę.
- Aby uzyskać optymalną stabilność, można odtłuścić powierzchnie docisku oraz wewnętrzne powierzchnie obejm, a następnie zastosować odpowiedni klej przynajmniej na dolne połowy obejm.
- Należy zachować szczególną ostrożność przy ustawianiu siatki celowniczej.
- Odległość źrenicy wyjściowej:
Właściwa odległość źrenicy wyjściowej lunety celowniczej jest podana w specyfikacji technicznej. W połączeniu z indywidualnymi pomiarami i preferencjami użytkownika umożliwią one osiągnięcie optymalnego pola widzenia w wygodnej pozycji strzeleckiej.
- Moment obrotowy:

Śruby na obejmach należy dokręcać naprzemiennie, **stosując moment obrotowy nie przekraczający 200 Ncm**. Pozwoli to uniknąć wywierania na korpus lunety zbędnego nacisku, a jednocześnie zapewni jej precyzyjne mocowanie bez naprężeń. Zaleca się dokręcanie śrub przy użyciu klucza dynamometrycznego, który umożliwi przyłożenie odpowiedniej siły. W żadnym wypadku nie należy dokręcać mocniej śrub na obejmach w celu pominięcia etapu nakładania kleju na dolne połowy obejm.

SWAROVSKI OPTIK oferuje własną, innowacyjną szybną montażową, którą można zastosować zamiast mocowania na obejmę. Szyba SWAROVSKI OPTIK obejmuje ząbkami górną część podstawy, co gwarantuje absolutną stabilność lunety.

Lunetę celowniczą można szybko i łatwo zamontować bez konieczności stosowania kleju lub nawiercania.

Zastosowanie właściwych narzędzi i przyłożenie odpowiedniej siły oraz ścisłe przestrzeganie instrukcji montażu dostarczonej przez producenta pozwala ograniczyć do minimum konieczność korygowania ustawień lunety celowniczej podczas przestrojowania broni. W celu precyzyjnego połączenia broni palnej, systemu mocującego i lunety celowniczej należy optymalnie wykorzystać poszczególne elementy zestawu.

Firma SWAROVSKI OPTIK nie gwarantuje, że

zawarte w tym tekście informacje są prawidłowe, aktualne i wyczerpujące.

3.5 BTF – POKRĘTŁO BALISTYCZNE TYPU FLEX

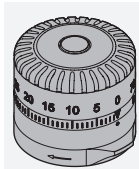

Pokrętko balistyczne typu flex (BTF), które można oddzielnie skonfigurować, umożliwia właściwe ustawienie punktu celowania dla wybranych odległości. Wykorzystywane jako pokrętko górne, umożliwia kompensację obniżania się toru lotu pocisku. Wykorzystywane jako pokrętko boczne, nadaje się idealnie do wprowadzania korekty, nadając się uwzględnieniem sily wiatru lub oceny wielkości wyprzedzenia. Pokrętko BTF może być zamontowane bez użycia narzędzi i współpracuje ze wszystkimi dostępnymi typami siatek celowniczych.

3.6 PBR – OBRĘCZ DO USTAWIEŃ NIESTANDARDOWYCH

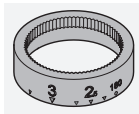

Obręcz do ustawień niestandardowych (PBR) to wykonywane na specjalne zamówienie akcesorium do BTF, na którym znajdują się te oznaczenia odległości wykorzystywanych podczas polowań, które najlepiej odpowiadają potrzebom użytkownika. Na tym specjalnym akcesorium do BTF grawerowane są oznaczenia w oparciu o wartości wprowadzone przez użytkownika do programu balistycznego SWAROVSKI OPTIK, z uwzględnieniem parametrów wybranej przez niego amunicji.



BALLISTICPROGRAMS.
SWAROVSKIOPTIK.COM

4. KONSERWACJA I CZYSZCZENIE

4.1 ŚCIERECZKA DO CZYSZCZENIA

Specjalna ściereczka z mikrofibry umożliwia czyszczenie nawet najdelikatniejszych powierzchni szklanych. Nadaje się doskonale do czyszczenia soczewek obiektywu i okularu oraz okularów. Ściereczka powinna być zawsze czysta, ponieważ zabrudzenia mogłyby uszkodzić powierzchnię soczewek. Zabrudzoną ściereczkę należy wyprać

w letniej wodzie z mydłem i wysuszyć na powietrzu. Ściereczki należy używać wyłącznie do czyszczenia powierzchni szklanych.

4.2 CZYSZCZENIE

Wszystkie elementy i powierzchnie lunety celowniczej zaprojektowano i wykonano z myślą o łatwym utrzymaniu czystości. Dzięki swoim właściwościom przeciwadhezyjnym powłoka SWAROCLEAN znacznie ułatwia usuwanie z powierzchni soczewek okularu i obiektywu zabrudzeń, a zwłaszcza zaschniętych substancji mineralnych (np. śladów skraplającej się wody), środków owadobójczych lub żywicy. Ochrona powierzchni szklanych przed zanieczyszczeniem pyłem, olejem lub smarem pozwoli na długo zachować doskonałą sprawność optyczną lunety celowniczej.

Aby oczyścić soczewki, należy najpierw usunąć większe zabrudzenia przy pomocy specjalnego pędzla. Następnie należy chuchnąć delikatnie na soczewkę i wypolerować ją ściereczką do czyszczenia, usuwając pozostałe zabrudzenia. Do czyszczenia elementów metalowych zaleca się stosować czystą, miękką ściereczkę.

4.3 PRZECHOWYWANIE

Nous vous recommandons de conserver votre lunette de visée dans un local bien ventilé, sec et sombre. Si votre lunette de visée est mouillée, séchez-la avant de la ranger.

5. ZALECENIA DOTYCZĄCE BEZPIECZEŃSTWA

5.1 OSTRZEŻENIE!

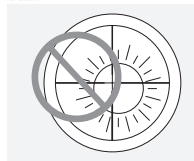

Nigdy nie należy patrzeć na tarczę słoneczną przez lunetę. Prowadzi to do trwałego uszkodzenia wzroku. Należy chronić lunetę przed zbędną ekspozycją na światło słoneczne.

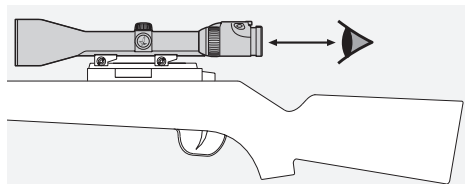

Po zamontowaniu lunety celowniczej na broni należy prawidłowo ustawić odległość źrenicy wyjściowej (informacje dotyczące pomiarów można znaleźć w specyfikacji technicznej).

5.2 UWAGA

Jeżeli na celowniku optycznym zostanie wybrany stopień powiększenia mniejszy niż 1, cel widziany przez celownik optyczny wydaje się mniejszy niż w rzeczywistości. Oznacza to, że cel jest pomniejszony, a w rzeczywistości znajduje się bliżej, niż podczas patrzenia przez celownik optyczny. Koniecznie należy to uwzględnić podczas oddawania strzału!

5.3 INFORMACJE OGÓLNE

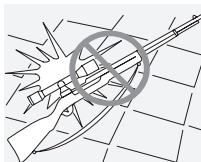

Lunetę celowniczą należy chronić przed wstrząsami.

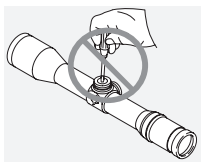

Wszelkie naprawy i przeglądy serwisowe mogą być przeprowadzane wyłącznie przez firmę SWAROVSKI OPTIK Absam (w Austrii) lub SWAROVSKI OPTIK North

America. Jest to warunkiem zachowania gwarancji.

5.4 WODOSZCZELNOŚĆ

Dzięki zastosowaniu elementów uszczelniających wysokiej jakości oraz zachowaniu najwyższej dbałości podczas procesu produkcji nasze lunety celownicze są wodoszczelne do 0,4 bara, czyli do głębokości 4 m. Luneta pozostaje wodoszczelna nawet po zdjęciu przykręcanej osłony. Niemniej jednak zaleca się zachowanie ostrożności podczas obsługi lunety, a zwłaszcza pokręteł. Luneta jest wypełniona gazem obojętnym wprowadzonym do wnętrza przez otwór pod bocznym pokrętełem zabezpieczony śrubą. Śruby uszczelniającej znajdującej się na spodzie lunety nie należy luzować.

5.5 ZGODNOŚĆ

Informacje dotyczące zgodności można znaleźć na: http://swarovski.com/28i_compliance

WEEE/ElektroG



Symbol ten wskazuje, że zgodnie z dyrektywą WEEE (odpady urządzeń elektrycznych i elektronicznych) oraz przepisami krajowymi, tego produktu nie wolno wyrzucać z odpadami z gospodarstwa domowego. Produkt musi zostać zwrócony do wyspecjalizowanego punktu skupu. Informacje o lokalnych punktach skupu odpadów urządzeń można uzyskać u władz lokalnych lub w autoryzowanym punkcie utylizacji urządzeń elektrycznych i elektronicznych. Prawidłowa utylizacja tego produktu przyczynia się do ochrony środowiska naturalnego i zapobiega jego zanieczyszczeniu oraz negatywnemu wpływowi na zdrowie człowieka.

Wszystkie przytoczone dane techniczne są wartościami typowymi.

Zastrzegamy się możliwość zmian w wykonaniu i zakresie dostawy, a także błędów w druku.

DĚKUJEME VÁM, ŽE JSTE
SI VYBRALI VÝROBEK
SWAROVSKI OPTIK.
POKUD BUDETE MÍT
DOTAZY, OBRAŤTE SE
PROSÍM NA SVÉHO S
PECIALIZOVANÉHO
PRODEJCE NEBO NÁS
KONTAKTUJTE PŘÍMO NA
SWAROVSKIOPTIK.COM.



ZA MINUTKU JE HOTOVO. ZÍSKÁTE CELÝ ROK

Zaregistrujte se pod položkou MY ACCOUNT na adrese SWAROVSKIOPTIK.COM a získáte užitečný přehled o všech svých zařízeních. Také budete moci snadno zorganizovat jakékoli nezbytné opravy. Pokud si zaregistrujete svoje produkty, prodloužíme vám záruku o další rok.*



VŠECHNA POMOC, KTEROU POTŘEBUJETE

Potřebujete pomoc s nastavením, používáním nebo péčí o svoje produkty? Všechny nezbytné informace a časté otázky naleznete na adrese MYSERVICE.SWAROVSKIOPTIK.COM.

* Při registraci produktu prodloužíme jeho záruku o jeden rok v souladu s našimi záručními podmínkami (také si lze stáhnout záruční certifikát). Tato rozšířená záruka se nevztahuje na elektroniku.

1. PŘEHLED

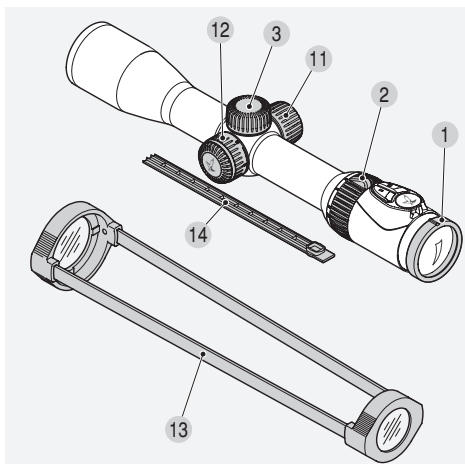

- 1 Vyrovnání dioptrií
- 2 Nastavovací kroužek zvětšení
- 3 Šroubovací krytka
- 4 Vrchní věžička
- 4.1 Kolík indexu
- 5 Boční věžička
- 5.1 Kolík indexu
- 6 Vroubkovaný kroužek
- 7 Přepínač VYP/DEN/NOČ
- 8 Ovládání jasu osvětlení záměrné osnovy
- 9 Baterie osvětlení záměrné osnovy (knoflíkový článek CR 2032)
- 10 Kryt baterie
- 11 Prostor na náhradní baterii
- 12 Věžička paralaxy (podle modelu)
- 13 Průhledné krytky puškohledu
- 14 Kryt lišty SWAROVSKI OPTIK

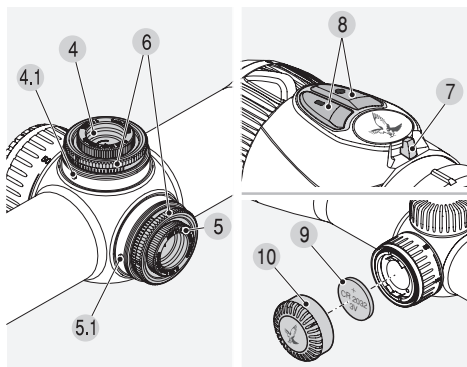

2. OBSLUHA

2.1 NASTAVENÍ ZAOŠTŘENÍ

Otáčejte kroužkem vyrovnání dioptrií, dokud nebude záměrná osnova při pohledu okem zaostřena.

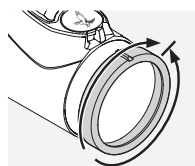

Nejdřív otočte kroužkem vyrovnání dioptrií doleva do krajní pozice (proti směru hodinových ručiček) a potom doleva, dokud nebude záměrná osnova plně zaostřena. Rozsah

nastavení se liší podle konkrétního modelu. Další informace naleznete v příloženém listu s technickými daty.

2.2 ZMĚNA ZVĚTŠENÍ

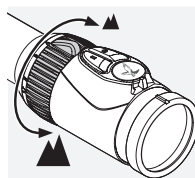

Otáčejte kroužkem nastavení zvětšení v rozsahu 180°, dokud nedosáhnete požadované zvětšení. Nastavení je průběžné. Stupnice na nastavovacím kroužku usnadňuje vyhledání požadovaného nastavení. Jemně vroubkovaná

krytka nastavovacího kroužku je vybavena malým výčnčkem, který usnadňuje orientaci. V závislosti na modelu je zvětšovací prstenec vybaven aretací při 1 násobném zvětšení, která Vás upozorní, že přecházíte do rozsahu, kdy se zobrazení zvětšuje.

2.3 ZÁMĚRNÁ OSNOVA VE DRUHÉ ZOBRAZOVACÍ ROVINĚ (ZOBRAZOVACÍ ROVINĚ OKULÁRU)

Pokud zvýšíte míru zvětšení, velikost záměrné osnovy se nezmění. Změní se velikost zobrazení, ne však velikost záměrné osnovy. I při velkém zvětšení je



zakryta pouze malá oblast cíle. Záměrnou osnovu lze použít k odhadu vzdálenosti pouze do jisté míry.

2.4 PARALAXA

Puškohled je nastaven tak, aby nedocházelo k paralaxe na vzdálenost 100 m k cíli. To znamená, že cíl a záměrná osnova se na vzdálenost 100 m nachází ve stejné rovině.

Upozorňujeme, že při střelbě na vzdálenosti delší nebo kratší než 100 m se musíte dívat středem puškohledu. Tím zabráníte posunu bodu zásahu v důsledku chyb způsobených paralaxou.

2.5 OBSLUHA VĚŽIČKY PARALAXY (PODLE MODELU)

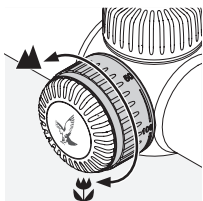

Pomocí věžičky paralaxy můžete upravit zaostření pro jakoukoli vzdálenost k cíli a zabránit chybám míření způsobeným paralaxou.

a) Rychlé nastavení

Na věžičce paralaxy jsou vryty vzdálenosti k cíli od 50 m do ∞ . Otočte věžičkou paralaxy, dokud nebude požadovaná vzdálenost zarovnána s kolíkem indexu. Věžička paralaxy je také vybavena západkou na hodnotě 100 m. To vám umožní nastavit tuto hodnotu po hmatu, zejména za soumraku.

b) Přesné nastavení

Nastavte zvětšení na nejvyšší úroveň a otáčejte věžičkou paralaxy, dokud nebude zobrazení co nejostřejší. Potom oddalujte a přibližujte oko v rámci rozsahu výstupní pupily. Pokud se v průběhu tohoto posouvání záměrná osnova pohybuje vzhledem k zobrazení, upravte nastavení vzdálenosti tak, aby nebylo možné poznat rozdíl mezi pohybem záměrné osnovy a pohybem zobrazení.

2.6 OBSLUHA OSVĚTLENÍ ZÁMĚRNÉ OSNOVY

1. Přepínač VYP/DEN/NOC

Nejdříve vyberte denní (symbol) nebo noční (symbol) osvětlení otočením přepínače do příslušné polohy.

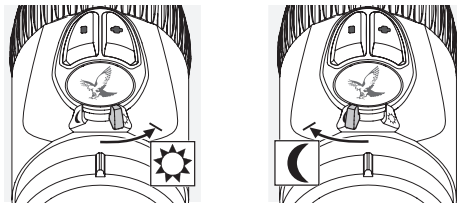

2. Nastavení jasu

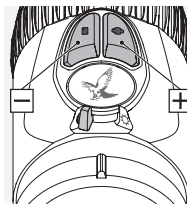

Nyní můžete nastavovat jas ve vybraném režimu pomocí tlačítek +/-. Pokud chcete rychle nastavit ideální úroveň jasu, můžete některé z tlačítek stisknout a podržet (dlouhý impuls). Pokud chcete provádět

přesné úpravy nastavení, jednou krátce stiskněte příslušné tlačítko (jeden impuls).

3. Vypnutí osvětlení

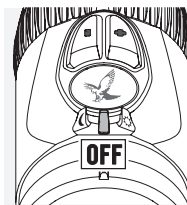

Přepněte přepínač VYP/DEN/NOC do střední polohy.

4. Funkce paměti

Při dalším zapnutí osvětlení budou automaticky obnovena nastavení jasu pro režim DEN nebo NOC.

5. Funkce automatického vypnutí

Pokud neprovedete úpravu nastavení jasu po dobu 3 hodin v průběhu dne nebo 5 hodin v průběhu noci, osvětlení se automaticky vypne.

6. SWAROLIGHT

Modely Z8i jsou vybaveny inteligentním snímačem náklonu, který rozpozná, zda je puškohled ve sřelecké pozici nebo ne, a odešle příslušné informace do osvětlovací jednotky. Puškohled se vypne, pokud je úhel náklonu větší než 70° (nahoru nebo dolů) – pokud například pušku opřete svle o zem.

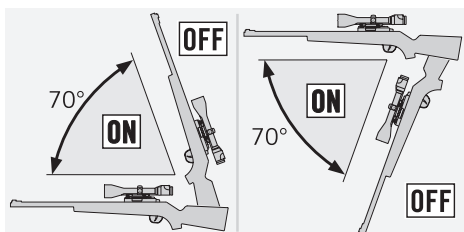

Puškohled se také vypne, pokud je boční náklon větší než 30° (pokud si například položíte pušku na nohy).

Když pušku vrátíte do sřelecké pozice, osvětlení se automaticky znovu zapne.

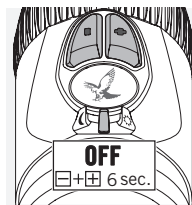
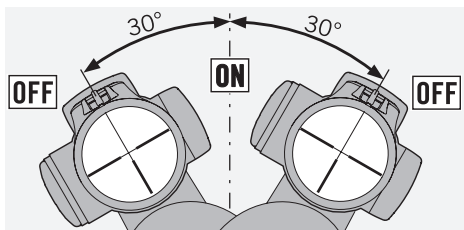

Funkci SWAROLIGHT můžete deaktivovat přepnutím přepínače VYP/DEN/NOC do střední polohy a současným stisknutím a podržením tlačítek +/- po dobu 6 s. Světlo dvakrát zabliká a potvrdí vypnutí

funkce. Opětovným provedením stejného postupu můžete funkci SWAROLIGHT znovu aktivovat.

7. Přepínatelná záměrná osnova (podle modelu)

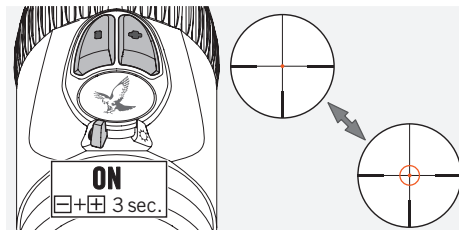

Přepnutím přepínače VYP/DEN/NOC do polohy DEN nebo NOC zapnete osvětlený kroužek záměrné osnovy FLEXCHANGE 4A-IF. Osvětlení záměrné osnovy bude aktivováno. Současným stisknutím a podržením tlačítek +/- po dobu 3 s zapnete osvětlený kroužek. Kroužek znovu vypnete opětovným provedením stejného postupu.

8. Ukazatel nabití baterie

Pokud začne osvětlená záměrná osnova blikat, znamená to, že budete muset zanedlouho vyměnit baterii. Baterie může ještě vydržet několik hodin podle nastavení jasu a okolní teploty.

9. Výměna baterie

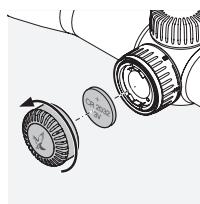

- Vypněte osvětlení záměrné osnovy.
- Odšroubujte kryt baterie otáčením proti směru hodinových ručiček.
- Odstraňte starou baterii.

- Při vkládání nové baterie (CR 2032) se ujistěte, že strana označená „+“ směřuje vzhůru.
- Znovu našroubujte kryt baterie.

Baterie



Baterie nesmíte likvidovat spolu s domácím odpadem. Z tohoto důvodu musíte použité baterie v souladu se zákonem vrátit. Baterie můžete bezplatně zlikvidovat v místě bydliště (například u prodejce nebo ve sběrném místě odpadu). Baterie jsou označeny symbolem přeškrtnutého odpadkového kontejneru a chemickým symbolem nebezpečné látky, kterou obsahují: „Cd“ pro kadmium, „Hg“ pro rtuť a „Pb“ pro olovo. Pomozte nám chránit prostředí před znečištěním škodlivými látkami.

Poznámka:

Při výměně baterie dojde ke ztrátě nastavení jasu. Po opětovném zapnutí osvětlovací jednotky se nastavení vrátí na střední hodnotu jasu v režimu DEN.

10. Doba provozu baterie

Viz příložený list s technickými daty.

Odstranění prostoru na náhradní baterii

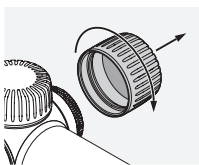

Baterie

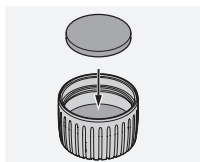
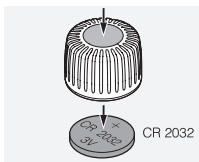

2.7 KRYT LIŠTY SWAROVSKI OPTIK (POUZE VERZE SR)

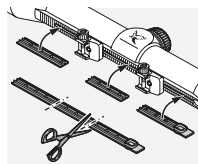

Pomocí dodávaného krytu lze chránit odhalené části lišty. Kryt můžete seříznout na požadovanou velikost a zatlačit jej na lištu prsty.

3. NASTŘELOVÁNÍ PUŠKOHLEDU

3.1 ZÁKLADNÍ NASTAVENÍ

Pokud chcete zajistit dokonalý soulad puškohledu a zbraně, měli byste montáž puškohledu svěřit zkušenému puškari. Záměrná osnova byla nastavena výrobcem na mechanickou střední pozici. Před zahájením montáže můžete zkontrolovat správnou pozici záměrné osnovy. Pokud to chcete udělat, odstraňte šroubovací krytky z vrchní a boční věžičky.

Otáčejte vnější vroubkovaný kroužek vrchní nebo boční věžičky ve směru hodinových ručiček, dokud nedosáhne krajní pozice. Potom otáčejte vroubkovaný kroužek proti směru hodinových ručiček, dokud nedosáhne krajní pozice, a počítejte počet kliknutí. Vydělte zjištěný počet kliknutí dvěma a dostanete hodnotu přesné středové pozice. Stejný postup opakujte u druhé věžičky.

Poznámka:

Při montáži puškohledu na zbraň se nezapomeňte ujistit, že jste správně nastavili vzdálenost výstupní pupily (viz list s technickými daty).

3.2 NASTAVENÍ PUŠKOHLEDU NA ZBRANI

Pokud se bod zásahu odchýlí od zacíleného bodu, můžete tuto odchylku snadno a přesně opravit pomocí úpravy nastavení horní a boční věžičky. Středový bod záměrné osnovy vždy zůstane ve středu zorného pole.

Příprava k nastřelování:

Před nastřelováním se ujistěte, že mají následující parametry správná nastavení:

- Paralaxa
- Vyrovnání dioptrií
- Velké zvětšení

Pokud chcete nastavení upravit, odstraňte šroubovací krytky z vrchní a boční věžičky.

Pokud jde zásah nízko

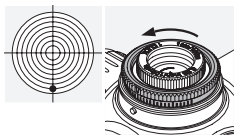

Otáčejte vnějším vroubkovaným kroužkem vrchní věžičky směrem k H (proti směru hodinových ručiček).

Pokud jde zásah vysoko

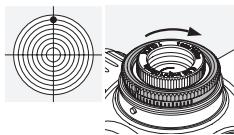

Otáčejte vnějším vroubkovaným kroužkem vrchní věžičky směrem od H (ve směru hodinových ručiček).

Pokud jde zásah doleva

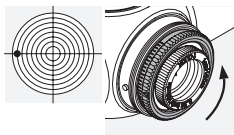

Otáčejte vnějším vroubkovaným kroužkem boční věžičky směrem k R (proti směru hodinových ručiček).

Pokud jde zásah doprava

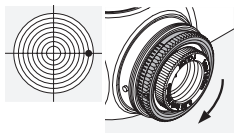

Otáčejte vnějším vroubkovaným kroužkem boční věžičky směrem od R (ve směru hodinových ručiček).

Přesné údaje o korekci bodu zásahu na jedno kliknutí naleznete v příloženém listu s technickými daty nebo pomocí informací vyrytých na vrchní nebo boční věžičce puškohledu.

3.3 ÚPRAVA NULOVÉHO BODU

Po úpravě nastavení puškohledu na zbraň můžete provést toto základní nastavení. Stupnice je vyrytá na vroubkovaném kroužku na vrchní nebo boční věžičce.

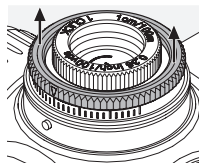

1. Zvedněte vnější vroubkovaný kroužek a podržte jej při otáčení v této zvednuté poloze. Kroužek sám od sebe nezůstane ve zvednuté poloze.

Při otáčení vroubkovaného kroužku v této poloze nebude nastavení záměrné osnovy upraveno.

2. Otáčejte vroubkovaným kroužkem, dokud nebude nulový bod stupnice zarovnan s kolíkem indexu (tvarovaným kovovým kolíkem) na puškohledu.

3. Až vroubkovaný kroužek pustíte, můžete jej znovu použít k úpravě nastavení záměrné osnovy. Vaše individuální nastavení záměrného bodu nyní představuje nulový bod.

3.4 TIPY TÝKAJÍCÍ SE MONTÁŽE PUŠKOHLEDŮ

Na trhu je v současnosti k dispozici velké množství sofistikovaných montážních systémů. Tyto systémy lze použít k bezpečné montáži puškohledu na zbraň.

Pokud použijete správné nástroje a vyvinete správnou sílu, můžete dosáhnout potřebnou stabilitu a přesnost. Pozorně si přečtěte pokyny týkající se instalace dodávané výrobcem montážního systému. Tyto informace budou obsahovat podrobné informace o správných nástrojích, které byste měli použít, i tipy týkající se správné montáže montážního systému.

Příklady pokynů:

- Podle typu montážního systému (přečtěte si pokyny výrobce) může být při montáži základny montážního systému užitečné odstranit povrchový nátěr z kontaktních povrchů, odmastit tyto povrchy a pak je natřít vhodným lepidlem, než je sešroubujete.

- K zajištění dokonalého vystředění montážního systému můžete například v případě potřeby dohladit (lapovat) kroužky.

- Odmastěte povrchy svorek a vnitřní části kroužků a naneste vhodné lepidlo alespoň na spodní polovinu kroužků, abyste zajistili úplnou stabilitu.

- Při úpravě nastavení záměrné osnovy zachovejte zvláštní opatrnost.

- Vzdálenost výstupní pupily:

Informace o správné vzdálenosti výstupní pupily naleznete v technických datech.

Společně s osobními měřeními a upřednostňovanými volbami uživatele vám správné nastavení zajistí nejlepší zorné pole v pohodlné střelecké pozici.

- Kroutivý moment:

Šrouby kroužků dotahujte střídavě na **maximální moment 200 Ncm**. Tím zajistíte, že nebude tělo puškohledu vystaveno zbytečné námaze a že bude namontováno bez napětí a s vysokou přesností. Doporučujeme použít momentový klíč, abyste zajistili použití správné síly. Za žádných okolností nesmíte dotahovat kroužky těsněji ve snaze vyhnout se použití lepidla ve spodní polovině kroužků.

Společnost SWAROVSKI OPTIK dodává vlastní inovativní montážní lištu, která představuje alternativu k montážním systémům s kroužky. Lišta SWAROVSKI OPTIK udržuje horní část montážního systému pomocí zubů a zaručuje úplnou stabilitu. Také ji lze namontovat rychle a jednoduše bez nutnosti vrtání nebo použití lepidla.

Pokud použijete správné nástroje a správnou sílu a budete pozorně dodržovat pokyny výrobce, puškohled by neměl v průběhu nastřelování vyžadovat zásadnější úpravy nastavení. Dokonale využijte přizpůsobitelné součásti tak, abyste zajistili sestavení kombinace zbraně, montážního systému a puškohledu s co nejvyšší přesností.

Společnost SWAROVSKI OPTIK nemůže zaručit správnost, aktuálnost ani úplnost těchto informací.

3.5 BTF – FLEXIBILNÍ BALISTICKÁ VĚŽIČKA

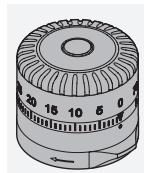

Flexibilní balistickou věžičku (BTF) lze konfigurovat samostatně a umožňuje vám trefu do černého na požadované vzdálenosti. V případě, že se používá jako vrchní věžička, umožňuje nastavit kompenzaci poklesu střely. Při použití jako boční věžička je ideální pro nastavení stranové korekce nebo odhad předsazení. Věžičku BTF lze namontovat bez použití nástrojů a použít s jakoukoli dostupnou záměrnou osnovou.

3.6 PBR – INDIVIDUÁLNĚ PŘIZPŮSOBITELNÝ BALISTICKÝ KROUŽEK

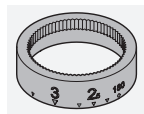

Individuálně přizpůsobitelný balistický kroužek (PBR) je na míru vyrobené příslušenství pro věžičku BTF, které nabízí vysokou úroveň individuálního přizpůsobení pro lovecké vzdálenosti, které jsou pro vás důležité. Toto speciální příslušenství je opatřeno rytými značkami pro věžičku BTF na základě osobních údajů, které zadáte do balistického programu SWAROVSKI OPTIK, a je přizpůsobeno pro vybranou munici.



BALLISTICPROGRAMS.
SWAROVSKIOPTIK.COM

4. PÉČE A ÚDRŽBA

4.1 ČISTICÍ TKANINA

Pomocí této speciální tkaniny z mikrovláken můžete vyčistit i ty nejcitlivější skleněné povrchy. Je ideální k čištění objektivů, okulárů a brýlí. Udržujte tkaninu čistou, nečistoty mohou poškodit povrch objektivů. Pokud je tkanina znečištěná, můžete ji vyprat ve vlažné vodě s mýdlem a nechat ji uschnout na vzduchu. Tkaninu používejte pouze k čištění skleněných povrchů.

4.2 ČIŠTĚNÍ

Všechny součásti a povrchy puškohledu jsme navrhli tak, aby umožňovaly snadné čištění. Nelepivé vlastnosti povrchového nátěru SWAROCLEAN umožňují mnohem snadnější čištění objektivu i okuláru, zejména pokud chcete odstranit zaschlé minerální nánosy (například stopy po vodě vzniklé v důsledku srážení), repelent nebo pryskyřici. K zajištění dlouhodobé optické výjimečnosti puškohledu byste měli dbát, aby se na skleněné povrchy nedostaly nečistoty, olej nebo mazivo.

Pokud chcete vyčistit objektiv, nejdřív odstraňte velké částice nečistot pomocí kartáčku na objektivu. Potom jemně dýchněte na objektiv a vyleštěte jej pomocí čistící tkaniny, abyste odstranili všechny zbytky nečistot. Doporučujeme čistit kovové části pomocí měkké čisté tkaniny.

4.3 SKLADOVÁNÍ

Puškohled byste měli skladovat na dobře větraném, suchém a tmavém místě. Pokud je puškohled mokrá, musíte jej nechat vyschnout, než jej odložíte.

5. BEZPEČNOSTNÍ DOPORUČENÍ

5.1 VAROVÁNÍ

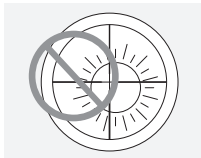

Nikdy se puškohledem neřívejte do slunce. Hrozí poškození zraku. Puškohled také zbytečně nevystavujte slunečnímu světlu.

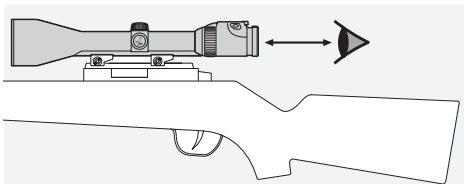

Nastavte správnou vzdálenost výstupní pupily pro puškohled namontovaný na zbrani (příslušná měření naleznete v listu s technickými údaji).

5.2 VAROVÁNÍ

Zvolíte-li na puškohledu zvětšení menší než 1, bude se cíl při pohledu přes puškohled zdát menší, než tomu je ve skutečnosti. Znamená to, že se cíl zmenší a je pravděpodobné, že je ve skutečnosti blíže než při pohledu přes puškohled. Tuto skutečnost musíte brát při střelbě do úvahy!

5.3 OBECNÉ INFORMACE

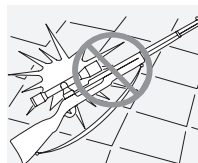

Puškohled chraňte před nárazy.

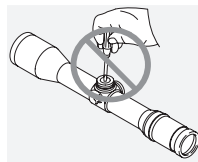

Opravy a servis musí provádět pouze SWAROVSKI OPTIK Absam (Rakousko) nebo společnost SWAROVSKI OPTIK North America, jinak ztratí záruka platnost.

5.4 VODOTĚSNOST

Kombinace vysoce kvalitního těsnění našich puškohledů a péče při jejich výrobě zaručuje vodotěsnost do tlaku 0,4 baru nebo hloubky 4 m. Puškohled si zachová vodotěsnost i při odstranění šroubovací krytky. I přesto byste však měli zacházet s puškohledem a zejména s věžičkami šetrně. Puškohled je naplněn inertním plynem pomocí otvoru pro šroub pod boční věžičkou. Neuvolňujte těsnící šroub na spodní části puškohledu.

5.5 SHODA

Informace k prohlášení o shodě naleznete na:
http://swarovs.ki/Z8i_compliance

WEEE/ElektroG



Tento symbol znamená, že tento výrobek nesmí být odhazován do domovního odpadu podle směrnice WEEE (Waste Electrical and Electronic Equipment Directive) a národního práva. Tento výrobek musí být předán vyhrazené sběrně. Informace o sběrnách použitých přístrojů můžete získat od místních úřadů nebo od podniku oprávněného k likvidaci použitých elektrických a elektronických zařízení. Správná likvidace tohoto výrobku pomůže chránit životní prostředí a předchází potenciálnímu poškození životního prostředí a lidského zdraví, k nimž může dojít, není-li s výrobky správně naloženo.

ĎAKUJEME VÁM, ŽE
STE SI VYBRALI VÝROBOK
SWAROVSKI OPTIK.
KEŽ BUDETE MAŽ NEJAKÉ
OTÁZKY, OBRÁŽTE SA,
PROSÍM NA SVOJHO
ŠPECIALIZOVANÉHO
PREDAJCU ALEBO NÁS
KONTAKTUJTE PRIAMO NA
SWAROVSKIOPTIK.COM.

Všechny uvedené technické údaje představují typické hodnoty.

Změny v provedení a dodávce, stejně jako tiskové chyby jsou vyhrazeny.

OBETUJTE JEDNU MINÚTU. ZÍSKAJTE JEDEN ROK.

Zaregistrujte sa pod položkou MY ACCOUNT na adrese SWAROVSKIOPTIK.COM a získajte užitočný prehľad o všetkých svojich zariadeniach. Budete tiež môcť ľahko vykonávať akékoľvek nevyhnutné opravy. Ak si zaregistrujete svoje produkty, predĺžime vám záruku o ďalší rok.*

VŠETKA POMOC, KTORÚ POTREBUJETE

Potrebujete pomoc s nastavením, používaním alebo starostlivosťou o svoje produkty? Všetky potrebné informácie a časté otázky nájdete na adrese MYSERVICE.SWAROVSKIOPTIK.COM.

*Pri registrácii produktu vám predĺžime záručnú dobu v súlade so záručnými podmienkami o jeden rok (záručný list je k dispozícii na prevzatíe). Rozšírená záruka sa nevzťahuje na elektronické súčasti.

1. PREHĽAD

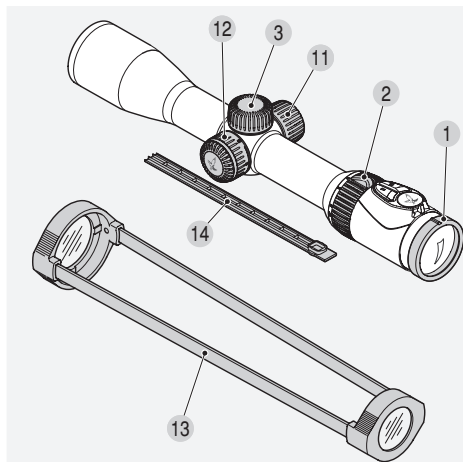

- | | |
|--------------------------------|---|
| 1 Dioptrická korekcia | 8 Ovládanie jasnosti osvetlenia zámernej osnovy |
| 2 Nastavovací krúžok zväčšenia | 9 Batéria osvetlenia zámernej osnovy (gombíkový článok CR 2032) |
| 3 Skrutkovacia krytka | 10 Kryt batérie |
| 4 Vrchná vežička | 11 Priestor na náhradnú batériu |
| 4.1 Kolík indexu | 12 Vežička paralaxy (v závislosti od modelu) |
| 5 Bočná vežička | 13 Priehľadné krytky puškového ďalekohľadu |
| 5.1 Kolík indexu | 14 Kryt koľajničky SWAROVSKI OPTIK |
| 6 Vrubkovaný krúžok | |
| 7 Prepínač VYP./DEŇ/NOČ | |

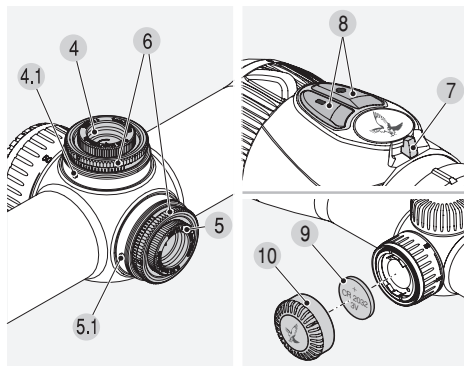

2. OBSLUHA

2.1 NASTAVENIE ZAOSTROVANÍM

Otáčajte krúžkom dioptrickej korekcie, kým nebude zámerná osnova pri pohľade okom zaostrená.

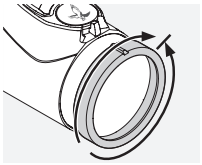

Najsôr otočte krúžok dioptrickej korekcie doľava do krajnej polohy (proti smeru hodinových ručičiek) a potom doľava, kým nebude zámerná osnova úplne zaostrená. Rozsah nastave-

nia sa líši v závislosti od konkrétneho modelu. Ďalšie informácie nájdete v priloženom liste s technickými údajmi.

2.2 ZMENA ZVÄČŠENIA

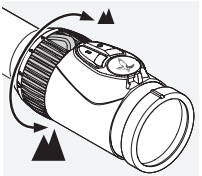

Otáčajte krúžok nastavenia zväčšenia v rozsahu 180°, až kým nedosiahnete požadované zväčšenie. Nastavenie je priebežné. Stupnica na nastavovacom krúžku uľahčuje vyhľadanie

požadovaného nastavenia. Jemne vrúbkovaná krytka nastavovacieho krúžku je vybavená malým výčnelkom, ktorý uľahčuje orientáciu. V závislosti od modelu je krúžok nastavenia zväčšenia vybavený malým výčnelkom pri 1 násobnom zväčšení, ktorý vás upozorní na to, že prechádzate do rozsahu kedy sa zobrazenie zväčšuje.

2.3 ZÁMERNÁ OSNOVA V DRUHEJ ZOBRAZOVACEJ ROVINE (ZOBRAZOVACEJ ROVINE OKULÁRA)

Ak zvýšite mieru zväčšenia, veľkosť zámernej osnovy sa zmení. Zmení sa veľkosť zobrazenia, nie

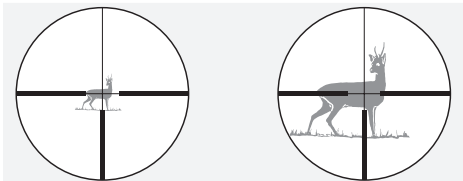

však veľkosť zámernej osnovy. Aj pri veľkom zväčšení je pokrytá iba malá oblasť cieľa. Zámernú osnovu je možné použiť na odhad vzdialenosti len do istej miery.

2.4 PARALAXA

Puškový ďalekohľad je nastavený tak, aby nedochádzalo k paralaxe na vzdialenosť 100 m k cieľu. To znamená, že cieľ a zámerná osnova sa na vzdialenosť 100 m nachádzajú v rovnakej rovine.

Upozorňujeme, že pri streľbe na vzdialenosti dlhšie alebo kratšie ako 100 m sa musíte pozeráť stredom puškového ďalekohľadu. Tým zabránite posunu bodu zásahu v dôsledku chýb spôsobených paralaxou.

2.5 OBSLUHA VEŽIČKY PARALAXY (V ZÁVISLOSTI OD MODELU)

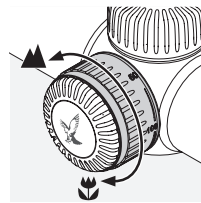

Pomocou vežičky paralaxy môžete upraviť zaostrenie na akúkoľvek vzdialenosť k cieľu a zabrániť chybám mierenia spôsobeným paralaxou.

a) Rýchle nastavenie

Na vežičke paralaxy sú vryté vzdialenosti k cieľu od 50 m do ∞ . Otáčajte vežičku paralaxy, kým nebude požadovaná vzdialenosť zarovnaná s kolíkom indexu. Vežička paralaxy je tiež vybavená západkou na hodnote 100 m. To vám umožní nastaviť túto hodnotu po hmate, najmä za súmraku.

b) Presné nastavenie

Nastavte zväčšenie na najvyššiu úroveň a otáčajte vežičku paralaxy, kým nebude zobrazenie čo najostrejšie. Potom oddiaľujte a približujte oko v rámci rozsahu výstupnej pupily. Ak sa v priebehu tohto posúvania zámerná osnova pohybuje vzhľadom na zobrazenie, upravte nastavenie vzdialenosti tak, aby nebolo možné poznať rozdiel medzi pohybom zámernej osnovy a pohybom zobrazenia.

2.6 OBSLUHA OSVETLENIA ZÁMERNEJ OSNOVY

1. Prepínač VYP./DEŇ/NOC

Najprv vyberte denné (symbol) alebo nočné (symbol) osvetlenie otočením prepínača do príslušnej polohy.

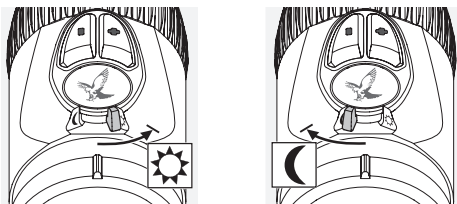

2. Nastavenie jasu

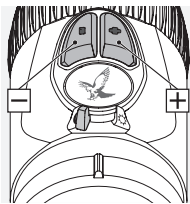

Teraz môžete nastavovať jas vo vybratom režime pomocou tlačidiel +/- . Ak chcete rýchlo nastaviť ideálnu úroveň jasu, môžete niektoré z tlačidiel stlačiť a podržať (dlhý impulz). Ak chcete vykonávať presné

úpravy nastavenia, raz krátko stlačíte príslušné tlačidlo (jeden impulz).

3. Vypnutie osvetlenia

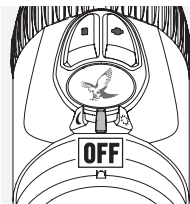

Prepnite prepínač VYP./DEŇ/NOC do strednej pozície.

4. Funkcia pamäte

Pri ďalšom zapnutí osvetlenia sa automaticky obnovia nastavenia jasu pre režim DEŇ alebo NOC.

5. Funkcia automatického vypnutia

Ak neurobíte úpravu nastavenia jasu 3 hodiny v priebehu dňa alebo 5 hodín v priebehu noci, osvetlenie zámernej osnovy sa automaticky vypne.

6. SWAROLIGHT

Modely Z8i sú vybavené inteligentným snímačom náklonu, ktorý rozpozná, či je puškový ďalekohľad v streleckej pozícii alebo nie, a odošle príslušné informácie do osvetľovacej jednotky. Puškový ďalekohľad sa vypne, ak je uhol náklonu väčší ako 70° (hore alebo dolu) - ak napríklad pušku zvislo postavíte na zem.

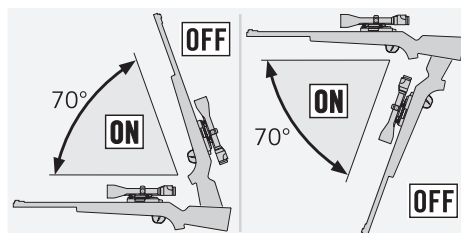

Puškový ďalekohľad sa tiež vypne, ak je bočný náklon väčší ako 30° (ak si napríklad položíte pušku na nohy).

Keď pušku vrátite do streleckej pozície, osvetlenie sa automaticky znova zapne.

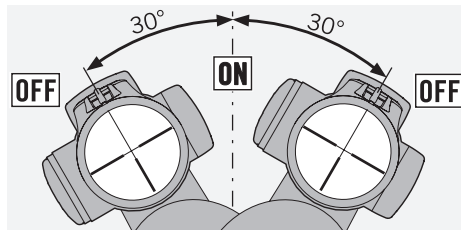

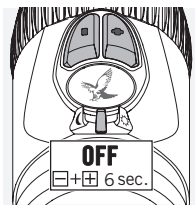

Funkciu SWAROLIGHT môžete deaktivovať prepnutím prepínača VYP./DEŇ/NOC do strednej polohy a súčasným stlačením a podržaním tlačidiel +/- na 6 sekúnd.

Svetlo dvakrát zabliká a potvrdí vypnutie funkcie. Opätovným vykonaním rovnakého postupu môžete funkciu SWAROLIGHT znova aktivovať.

7. Prepínateľná zámerná osnova (v závislosti od modelu)

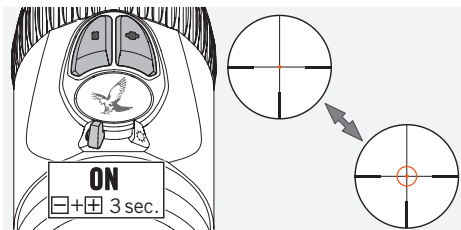

Prepnutím prepínača VYP./DEŇ/NOC do polohy DEŇ alebo NOC zapnete osvetlený krúžok zámernej osnovy FLEXCHANGE 4A-IF. Osvetlenie zámernej osnovy je aktivované. Súčasným stlačením a podržaním tlačidiel +/- na 3 sekundy zapnete osvetlený krúžok. Krúžok znova vypnete opätovným vykonaním rovnakého postupu.

8. Ukazovateľ nabitia batérie

Ak začne osvetlená zámerná osnova blikať, znamená to, že onedlho bude potrebné vymeniť batériu. Batéria môže ešte vydržať niekoľko hodín podľa nastavenia jasů a okolitej teploty.

9. Výmena batérie

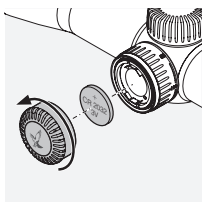

- Vypnite osvetlenie zámernej osnovy.
- Odstukujte kryt batérie otáčaním proti smeru hodinových ručičiek.
- Vyberte starú batériu.

- Pri vkladaní novej batérie (CR 2032) sa uistite, že strana označená „+“ smeruje nahor.
- Znova naskrutkujte kryt batérie.

Batérie



Batérie nesmiete likvidovať spolu s domácim odpadom. Z tohto dôvodu musíte použité batérie odovzdať v súlade so zákonom. Batérie môžete bezplatne zlikvidovať v mieste bydliska (napríklad u predajcu alebo v zbernom mieste odpadu). Batérie sú označené symbolom prečiarknutého odpadkového kontajnera a chemickým symbolom nebezpečnej látky, ktorú obsahujú: „Cd“ pre kadmium, „Hg“ pre ortuť a „Pb“ pre olovo. Pomôžte nám chrániť životné prostredie pred znečistením škodlivými látkami.

Poznámka:

Pri výmene batérie dôjde k strate nastavenia jasů. Po opätovnom zapnutí osvetľovacej jednotky sa nastavenie vráti na strednú hodnotu jasů v režime DEŇ.

10. Doba prevádzky batérie

Pozrite priložený list s technickými údajmi.

Odobratie priestoru na náhradnú batériu

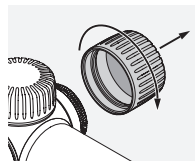

Batéria

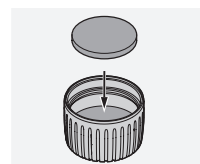
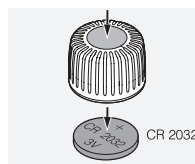

2.7 KRYT KOĽAJNÍČKY SWAROVSKI OPTIK (IBA VERZIA SR)

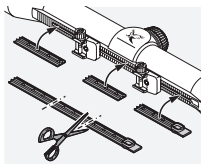

Pomocou dodávaného krytu je možné chrániť odhalené časti koľajničky. Kryt môžete zrezať na požadovanú veľkosť a zatlačiť ho na koľajničku prstami.

3. NASTREĽOVANIE PUŠKOVÉHO ĎALEKOHĽADU

3.1 ZÁKLADNÉ NASTAVENIE

Ak chcete zaistiť dokonalý súlad puškového ďalekohľadu a zbrane, mali by ste montáž puškového ďalekohľadu zveriť skúsenému puškárovi. Zámerná osnova bola nastavená výrobcom na mechanickú strednú pozíciu. Pred začatím montáže môžete skontrolovať správnu pozíciu zámernej osnovy. Ak to chcete urobiť, odstráňte krytky z vrchnej a bočnej vežičky.

Otáčajte vonkajší vrúbkovaný krúžok vrchnej alebo bočnej vežičky v smere hodinových ručičiek, kým nedosiahne krajnú pozíciu. Potom otáčajte vrúbkovaný krúžok proti smeru hodinových ručičiek, kým nedosiahne krajnú pozíciu, a počítajte počet kliknutí. Vydelte zistený počet kliknutí dvoma a dostanete hodnotu presnej stredovej pozície. Rovnaký postup opakujte pri druhej vežičke.

Poznámka:

Pri montáži puškového ďalekohľadu na zbraň sa nezabudnite uistiť, či ste správne nastavili vzdialenosť očí (pozrite list s technickými údajmi).

3.2 NASTAVENIE PUŠKOVÉHO ĎALEKOHĽADU NA ZBRANI

Ak sa bod dopadu strely odchýli od cieľného bodu, môžete túto odchýlku jednoducho a presne opraviť pomocou úpravy nastavení vrchnej a bočnej vežičky.

Stredový bod zámernej osnovy vždy zostane v strede zorného poľa.

Príprava na nastreľovanie:

Pred nastreľovaním sa uistite, či majú nasledujúce parametre správne nastavenia:

- Paralaxa
- Dioptrická korekcia
- Veľké zväčšenie

Ak chcete upraviť nastavenia, odstráňte krytky z vrchnej a bočnej vežičky.

Ak ide zásah nízko

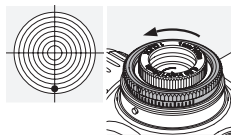

Otáčajte vonkajší vrúbkovaný krúžok vrchnej vežičky smerom k H (proti smeru hodinových ručičiek).

Ak ide zásah vysoko

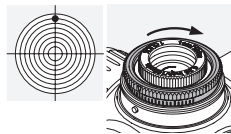

Otáčajte vonkajší vrúbkovaný krúžok vrchnej vežičky smerom od H (v smere hodinových ručičiek).

Ak ide zásah doľava

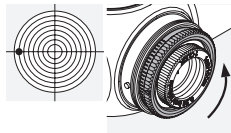

Otáčajte vonkajší vrúbkovaný krúžok bočnej vežičky smerom k R (proti smeru hodinových ručičiek).

Ak ide zásah doprava

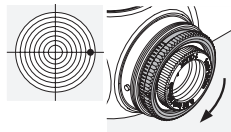

Otáčajte vonkajší vrúbkovaný krúžok bočnej vežičky smerom od R (v smere hodinových ručičiek).

Presné údaje o korekcii bodu dopadu strely na jedno kliknutie nájdete v priloženom liste s technickými údajmi alebo pomocou informácií vytýčených na vrchnej alebo bočnej vežičke puškového ďalekohľadu.

3.3 ÚPRAVA NULOVÉHO BODU

Po úprave nastavení puškového ďalekohľadu na zbrani môžete vykonať toto základné nastavenie. Stupnica je vyrytá na vrúbkovanom krúžku na vrchnej alebo bočnej vežičke.

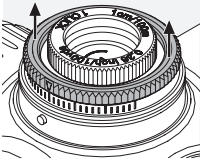

1. Zdvihnite vonkajší vrúbkovaný krúžok a podržte ho pri otáčaní v tejto zdvihnutej polohe. Krúžok sám od seba nezostane v zdvihnutej polohe.

Pri otáčaní vrúbkovaného krúžku v tejto polohe sa nastavenie zámernej osnovy neupraví.

2. Otáčajte vrúbkovaný krúžok, kým nebude nulový bod stupnice zarovnaný s kolíkom indexu (tvarovaným kovovým kolíkom) na puškovom ďalekohľade.
3. Keď vrúbkovaný krúžok pustíte, môžete ho znova použiť na úpravu nastavení zámernej osnovy. Vaše individuálne nastavenie zámerného bodu teraz predstavuje nulový bod.

3.4 TIPY NA MONTÁŽ PUŠKOVÉHO ĎALEKOHLADU

Na trhu je v súčasnosti k dispozícii veľké množstvo sofistikovaných montážnych systémov. Tieto systémy je možné použiť na bezpečnú montáž puškového ďalekohľadu na zbraň.

Ak použijete správne nástroje a vyviniete správnu silu, môžete dosiahnuť potrebnú stabilitu a presnosť. Pozorne si prečítajte pokyny týkajúce sa inštalácie dodávané výrobcom montážneho systému. Tieto informácie budú obsahovať podrobné informácie o správnych nástrojoch, ktoré by ste mali použiť, aj tipy týkajúce sa správnej montáže montážneho systému.

Príklady pokynov:

- Podľa typu montážneho systému (prečítajte si pokyny výrobcu) môže byť pri montáži základne montážneho systému užitočné odstránenie povrchových

náter z kontaktných povrchov, odmastíť tieto povrchy a potom ich natrieť vhodným lepidlom, kým ich zoskrukuje.

- Na zabezpečenie dokonalého vystredenia montážneho systému môžete napríklad v prípade potreby dohladiť (lapovať) krúžky.

- Odmastite povrchy svoriek a vnútornej časti krúžkov a naneste vhodné lepidlo aspoň na spodné polovice krúžkov, aby ste zabezpečili úplnú stabilitu.

- Pri úprave nastavení zámernej osnovy zachovajte opatrnosť.

- Vzdialenosť očí:

Informácie o správnej vzdialenosti očí nájdete v technických údajoch.

Spoločne s osobnými meraniami a uprednostňovanými voľbami používateľa vám správne nastavenie zaisťujú najlepšie zorné pole v pohodlnej streleckej pozícii.

- Doťahovací moment:

Skrutky krúžkov doťahujte striedavo na **maximálny moment 200 Ncm**. Tým zaisťujete, že telo puškového ďalekohľadu nebude vystavené zbytočnej námahe a že bude namontované bez napätia a s vysokou presnosťou. Odporúčame použiť momentový kľúč, aby ste zabezpečili správny doťahovací moment. Za žiadnych okolností nesmiete doťahovať krúžky tesnejšie v snahe vyhnúť sa použitiu lepidla v spodnej polovici krúžkov.

Spoločnosť SWAROVSKI OPTIK dodáva vlastnú inovatívnu montážnu koľajničku, ktorá predstavuje alternatívu k montážnym systémom s krúžkami. Koľajnička SWAROVSKI OPTIK udržiava hornú časť montážneho systému pomocou zubov a zaručuje úplnú stabilitu.

Zároveň ju možno namontovať rýchlo a jednoducho bez nutnosti výtania a použitia lepidla.

Ak použijete správne nástroje a správnu silu a budete pozorne dodržiavať pokyny výrobcu, puškový ďalekohľad by nemal v priebehu nastreľovania vyžadovať zásadnejšie úpravy nastavenia. Dokonale využijete prispôsobiteľné súčasti tak, aby ste zabezpečili zostavenie kombinácia zbrane, montážneho systému a puškového ďalekohľadu s čo najvyššou presnosťou.

Spoločnosť SWAROVSKI OPTIK nemôže zaručiť správnosť, aktuálnosť ani úplnosť týchto informácií.

3.5 BTF - FLEXIBILNÁ BALISTICKÁ VEŽIČKA

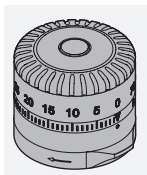

Flexibilnú balistickú vežičku (BTF) je možné konfigurovať samostatne a umožňuje vám zachovať presnosť na požadovanej vzdialenosti. V prípade, že sa používa ako vrchná vežička, umožňuje nastaviť kompenzáciu poklesu strely. Pri použití ako bočnej vežičky je ideálna na nastavenie stanovnej korekcie alebo odhad predstavenia. Vežičku BTF je možné namontovať bez použitia nástrojov a použiť s akoukoľvek dostupnou zámernou osnovou.

3.6 PBR - INDIVIDUÁLNE PRISPÔSOBITEĽNÝ BALISTICKÝ KRÚŽOK

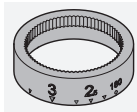

Individuálne prispôsobiteľný balistický krúžok (PBR) je na mieru vyrobené príslušenstvo pre vežičku BTF, ktoré ponúka vysokú úroveň individuálneho prispôsobenia pre lovecké vzdialenosti, ktoré sú pre vás dôležité. Toto špeciálne príslušenstvo je opatrené rytými značkami pre vežičku BTF na základe osobných údajov, ktoré vložíte do balistického programu SWAROVSKI OPTIK, a je prispôsobené pre vybranú muníciu.



BALLISTICPROGRAMS.
SWAROVSKIOPTIK.COM

4. STAROSTLIVOSŤ A ÚDRŽBA

4.1 ČISTIACA TKANINA

Pomocou tejto špeciálnej tkaniny z mikrovláken môžete vyčistiť aj tie najcitlivejšie sklenené povrchy. Je ideálna na čistenie objektívov, okuliarov a okuliarov. Udržujte tkaninu čistú, nečistoty môžu poškodiť povrch objektívov. Ak je tkanina znečistená, môžete ju vyprať vo vlažnej vode s

mydlom a nechať ju uschnúť na vzduchu. Tkaninu používajte iba na čistenie sklenených povrchov.

4.2 ČISTENIE

Všetky súčasti a povrchy puškového ďalekohľadu sme navrhli tak, aby umožňovali jednoduché čistenie. Nelepivé vlastnosti povrchového náteru SWAROCLEAN umožňujú oveľa ľahšie čistenie objektívu aj okulára, najmä ak chcete odstrániť zaschnuté minerálne nánosy (napríklad stopy po vode vzniknuté v dôsledku zrážania), repelent alebo živicu. Na zabezpečenie dlhodobej optickej výnimočnosti puškového ďalekohľadu by ste mali dbať na to, aby sa na sklenené povrchy nedostali nečistoty, olej ani mazivo.

Ak chcete vyčistiť objektív, najskôr odstráňte veľké nečistoty pomocou kefy na objektívy. Potom jemne dýchnite na objektív a vyleštite ho pomocou čistiackej tkaniny, aby ste odstránili všetky zvyšky nečistôt. Odporúčame čistiť kovové časti pomocou mäkkej čistej tkaniny.

4.3 SKLADOVANIE

Puškový ďalekohľad by ste mali skladovať na dobre vetranom, suchom a tmavom mieste. Ak je puškový ďalekohľad mokry, musíte ho nechať vyschnúť, kým ho odložíte.

5. BEZPEČNOSTNÉ ODPORÚČANIA

5.1 VAROVANIE!

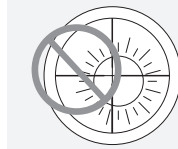

Nikdy sa puškovým ďalekohľadom nepozerajte do slnka. Hrozí poškodenie zraku. Puškový ďalekohľad tiež zbytočne nevystavujte slnečnému svetlu.

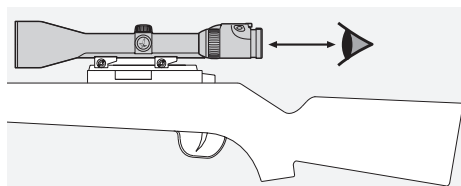

Nastavte správnu vzdialenosť očí pre puškový ďalekohľad namontovaný na zbrani (príslušné merania nájdete v liste s technickými údajmi).

5.2 VÝSTRAŽNÉ UPOZORNENIE

Ak na vašom puškovom ďalekohľade zvolíte stupeň zväčšenia menší ako 1, cieľ sa pri pohľade cez puškový ďalekohľad zobrazí menší ako je v skutočnosti! To znamená, že cieľ je zobrazený zmenšený a v skutočnosti treba predpokladať že je bližšie, ako pri pohľade cez puškový ďalekohľad! Toto musíte pri strieľaní bezpodmienečne zobrať do úvahy!

5.3 VŠEOBECNÉ INFORMÁCIE

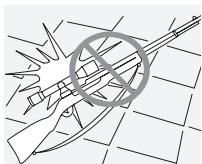

Puškový ďalekohľad chráňte pred nárazmi.

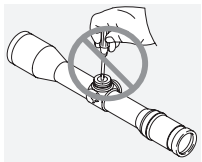

Opravy a servis musí vykonávať len SWAROVSKI OPTIK Absam (Rakúsko) alebo spoločnosť SWAROVSKI OPTIK North America, inak stratí záruka platnosť.

5.4 VODOTESNOSŤ

Kombinácia vysokokvalitného tesnenia našich puškových ďalekohľadov a starostlivosť pri ich výrobe zaručuje vodotesnosť do tlaku 0,4 baru alebo hĺbky 4 m. Puškový ďalekohľad si zachová vodotesnosť aj pri odstránení krytky. Aj napriek tomu by ste však mali zaobchádzať s puškovým ďalekohľadom a najmä s vežičkami šetrne.

Puškový ďalekohľad je naplnený inertným plynom cez skrutkový otvor pod bočnou vežičkou. Neuvoľňujte tesniacu skrutku na spodnej časti puškového ďalekohľadu.

5.5 ZHODA

Informácie k vyhláseniu o zhode nájdete na: http://swarovs.ki/Z8i_compliance

WEEE/ElektroG



Tento symbol označuje, že sa tento produkt nesmie likvidovať ako odpad z domácnosti v rámci smernice WEEE (Odpad z elektrických a elektrotechnických zariadení) a národných zákonov. Tento produkt sa musí vrátiť na príslušné zberné miesto. Informácie o zberných miestach pre odpadové zariadenia z vašich miestnych prevádzok alebo z oprávneného miesta na likvidáciu odpadu z elektrických a elektrotechnických zariadení. Likvidácia tohto produktu pomáha chrániť životné prostredie a bráni potenciálnemu poškodeniu životného prostredia aj ľudského zdravia, ktoré by sa mohlo vyskytnúť vtedy, keď sa s produktmi nemanipuluje správne.

Všetky údaje sú typické hodnoty.

Vyhradzujeme si právo na zmenu dizajnu a výkonu. Za tlačové chyby nenesieme žiadnu zodpovednosť.

KÖSZÖNJÜK, HOGY A
SWAROVSKI OPTIK
TERMÉKÉT VÁSÁROLTA.
BÁRMILYEN KÉRDÉSÉVEL
KÉRJÜK, FORDULJON
SZAKEMBEREINKHEZ,
VAGY VEGYE FEL VELÜNK
A KAPCSOLATOT A
SWAROVSKIOPTIK.COM
HONLAPON.



EGYETLEN PERCCSEL EGY. EGÉSZ ÉVET NYERHET

Regisztráljon a SWAROVSKIOPTIK.COM webhely MY ACCOUNT (Saját fiók) oldalán, hogy egyszerűen áttekinthesse minden eszközét. Ez megkönnyíti a szükséges javítások ütemezését is. Emellett ha regisztrálja termékeit, egy évvel meghosszabbítjuk a jótállás érvényességét idejét.*



MINDENBEN SEGÍTÜNK

Segítségre van szüksége termékeink összeszereléséhez, működtetéséhez vagy karbantartásához? Minden szükséges információt, valamint a gyakori kérdéseket is megtalálja a MYSERVICE.SWAROVSKIOPTIK.COM weboldalon.

*Az egyes termékek regisztrálásakor egy évvel meghosszabbítjuk az adott termékre vonatkozó garanciát a jótállási feltételeinkkel összhangban (a garanciakártya is letölthető). A kiterjesztett garancia az elektronikára nem vonatkozik.

1. ÁTTEKINTÉS

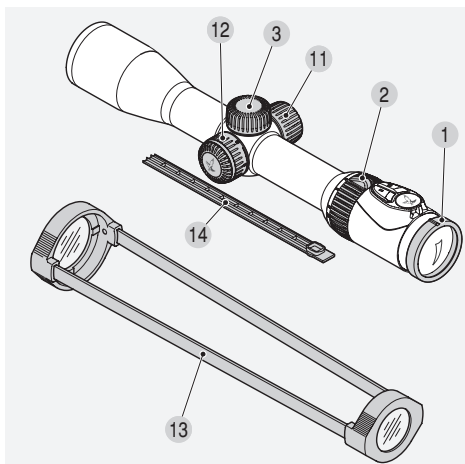

- | | |
|--------------------------------|--|
| 1 Dioptriaszabályozó | 8 Fényerő-szabályozó irányzékvilágításhoz |
| 2 Nagyításállító gyűrű | 9 Elem irányzékvilágításhoz (CR 2032 gombelem) |
| 3 Rácsavarható sapka | 10 Elemfoglat fedele |
| 4 Felső torony | 11 Pótelemtartó |
| 4.1 Jelzőcsap | 12 Parallaxistorony (modellfüggő) |
| 5 Oldalsó torony | 13 A távcső áttetsző védősapkái |
| 5.1 Jelzőcsap | 14 SWAROVSKI OPTIK sántakaró |
| 6 Bordázott gyűrű | |
| 7 KI/NAPPALI/ÉJSZAKAI kapcsoló | |

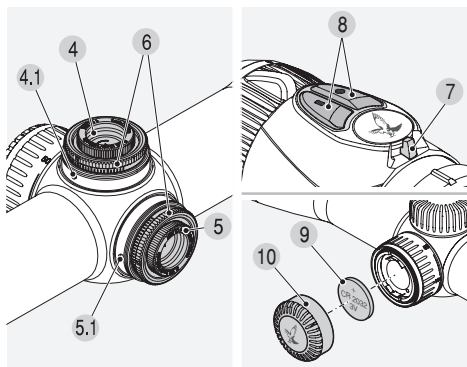

2. KEZELÉS

2.1 A KÉPÉLESSÉG BEÁLLÍTÁSA

Forgassa addig a dioptriaszabályozó gyűrűt, amíg az irányzék éles nem lesz.

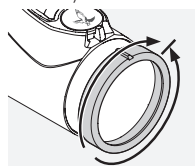

Először csavarja a dioptriaszabályozó gyűrűt teljesen balra (az óramutató járásával ellentétes irányba), majd csavarja jobbra addig, amíg az irányzék el nem éri a tökéletes élességet. A beállítás terjedelme az egyes modellektől függően eltérő. További információkat a mellékelt műszaki adatlapon talál.

2.2 A NAGYÍTÁSI ARÁNY MÓDOSÍTÁSA

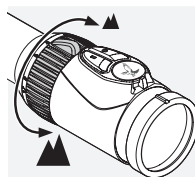

A kívánt nagyítást a 180°-os forgatást lehetővé tevő nagyításállító gyűrű elforgatásával állíthatja be. A nagyítási arány fokozatmentesen változik. Az állítógyűrűn található skála lehetővé teszi a beállítás egyszerű leolvasását. A könnyebb tájékozódás érdekében a puha, bordázott állítógyűrű-bevonatot kisméretű nyúlvánnyal látjuk el. Az adott modelttől függően a nagyításállító gyűrű 1-szeres nagyításnál beakad egy horonyba (CLICKONE), amely arra figyelmezteti a felhasználót, hogy át fog lépni a VIEWPLUS tartományba.

2.3 A MÁSODIK KÉPSÍKBAN (A SZEMLENCSÉ KÉPSÍKJÁBAN) ELHELYEZKEDŐ IRÁNYZÉK

A nagyítási arány módosításakor az irányzék mérete változatlan marad. A kép mérete megváltozik, az irányzéké azonban nem. A célpontnak még erős

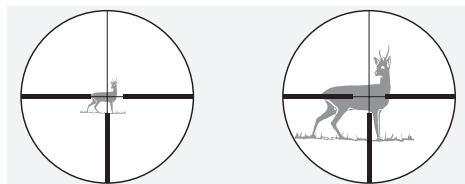

nagyítás esetén is csupán kis területe kerül takarásba. Távolságbecslésre az irányzék csak korlátozott mértékben használható.

2.4 PARALLAXIS

A céltávcső 100 méteres céltávolságra parallaxismentesen van beállítva. Ez annyit tesz, hogy 100 méteres távolságban a célpont és az irányzék pontosan egy síkban van.

100 métertől eltérő céltávolságnál a céltávcsövön keresztül centrikusan kell célozni. Ezáltal elkerülhető, hogy a találati pont parallaxishiba következtében elmozduljon.

2.5 A PARALLAXISTORONY KEZELÉSE (MODELLFÜGGŐ)

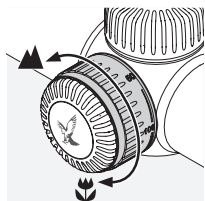

A parallaxistorony segítségével minden céltávolságra beállíthatja az élességet, elkerülve így a parallaxis miatti hibás célzást.

a) Gyorsbeállítás

A parallaxistoronyon 50 métertől a végtelenig (∞) vannak gravírozva a céltávolságok. Fordítsa el a parallaxistoronyt úgy, hogy a kívánt távolság egy vonalba kerüljön a jelzőcsappal. A parallaxistoronyon 100 méternél egy zár található, amelynek segítségével – kiváltképp szűrületben – kitápníthatja ezt a pozíciót.

b) Finombeállítás

Állítsa a nagyítást a legnagyobb fokozatra, és forgassa a parallaxistoronyt mindaddig, amíg a kép a lehető legélesebbé válik. Ezt követően mozgassa a szemét a kilépő pupilla területén ide-oda. Ha az irányzék ennek során a képpel szemben mozog, akkor addig módosítsa a távolságbeállítást, amíg az irányzék mozgása és a kép mozgása között már nincsen felismerhető különbség.

2.6 AZ IRÁNYZÉKVILÁGÍTÁS KEZELÉSE

1. KI/NAPPALI/ÉJSZAKAI kapcsoló

A kapcsoló megfelelő beállításával válasszon a nappali (szimbólum) és az éjszakai (szimbólum) világítás között.

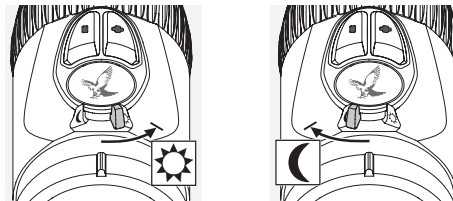

2. Fényerő-szabályozás

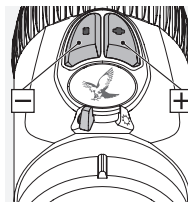

A kiválasztott módban a fényerőt a + és a - gomb segítségével állíthatja be. Az ideális fényerő gyors beállításához tartsa lenyomva az egyik gombot (tartós impulzus). A gombok egyszeri megnyomásával (egyszeri impulzus) a finombeállítást végezheti el..

3. A világítás kikapcsolása

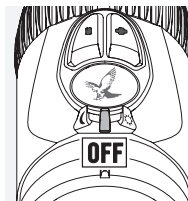

Forgassa a KI/NAPPALI/ÉJSZAKAI kapcsolót a középső állásba.

4. Memória funkció

A világítás ismételt bekapcsolásakor automatikusan visszaáll a NAPPALI vagy ÉJSZAKAI módban utoljára használt fényerő.

5. Automatikus kikapcsolás funkció

Amennyiben a nappali fényerőszintet 3 órán keresztül, az éjszakai pedig 5 órán keresztül nem módosítja, az irányzék megvilágítása automatikusan kikapcsol.

6. SWAROLIGHT

A Z8i modellek intelligens dőlésszög-érzékelővel vannak felszerelve, amely érzékeli, hogy a céltávcső lövési pozícióban van-e, és ezt az információt továbbítja a világítóegységnek. A céltávcső kikapcsol, amikor 70°-nál nagyobb dőlésszögben tartja felfelé vagy lefelé (például amikor állítva helyezi el a fegyvert).

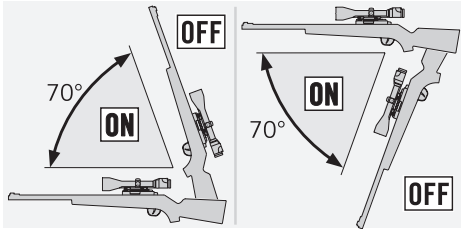

30°-nál nagyobb oldalirányú dőlés esetén szintén kikapcsol a céltávcső (például amikor a fegyvert a combjára fekteti).

Amint a fegyver lövési pozícióba kerül, a világítás automatikusan bekapcsol.

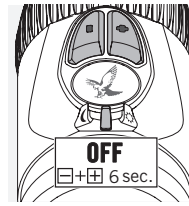
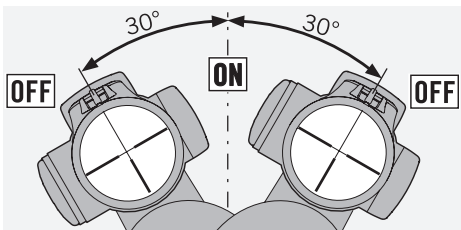

A SWAROLIGHT funkció kikapcsolásához állítsa a KI/NAPPALI/ÉJSZAKAI kapcsolót a középső állásba, majd 6 másodpercre nyomja le egyszerre a + és a - gombot. A funkció kikapcsolását a lámpa kétszeri felvillanása jelzi. A SWAROLIGHT bekapcsolásához ismétlje meg a fenti műveletet.

7. Átváltható irányzék (modellfüggő)

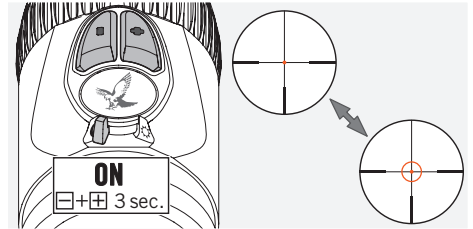

A FLEXCHANGE 4A-IF irányzék világító gyűrűjének bekapcsolásához forgassa a KI/NAPPALI/ÉJSZAKAI kapcsolót NAPPALI vagy ÉJSZAKAI állásba. Ezzel bekapcsolta az irányzék világítását. A világító gyűrű bekapcsolásához 3 másodpercre nyomja le egyszerre a + és a - gombot. A gyűrű kikapcsolásához ismétlje meg a fenti műveletet.

8. Az elemtölttség jelzője

A megvilágított irányzék villogással jelzi, hogy hamarosan elemcserére lesz szükség. Az elem a fényerőszint és a külső hőmérséklet függvényében még néhány órán keresztül működőképes.

9. Elemcsere

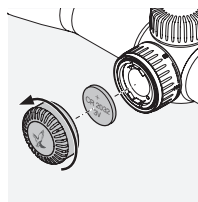

- Kapcsolja ki a világítóegységet.
- Balra forgatva csavarja le az elemfoglat fedelét.
- Vegye ki az elhasznált elemet.

- Az új (CR 2032) elem behelyezésekor ügyeljen arra, hogy a „+” jelzéssel ellátott oldala nézzen felfelé.
- Csavarja vissza az elemfogalat fedelét.

Elemek



Az elemeket tilos háztartási hulladékba helyezni. Ennél fogva a jogszabályok értelmében a használt elemeket vissza kell szolgáltatnia. Az elemeket díjmentesen leadhatja egy otthonához közeli helyen (például egy márkakereskedésben vagy egy hulladékgyűjtő-udvarban). Az elemeket ellátják egy áthúzott szemetes jelével, valamint az általuk tartalmazott veszélyes anyag vegyjelével, amely „Cd” a kadmium, „Hg” a higany és „Pb” az ólom esetében. Kérjük, segítsen, hogy megvédhessük környezetünket a káros szennyező anyagoktól.

Megjegyzés:

Elemcsere esetén a memóriában tárolt fényerő-beállítás elvész. Újbóli bekapcsolását követően a világítóegység fényereje a NAPPALI mód közepes fényerőszintjére áll vissza.

10. Az elem üzemideje

Lásd a mellékelt műszaki adatlapon.

A pótelemtartó eltávolítása

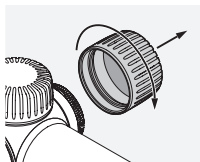

Elem

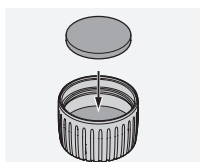
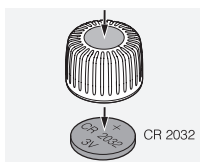

2.7 SWAROVSKI OPTIK SÍNTAKARÓ (SR SÍNNEL ELLÁTOTT MODELLEK ESETÉN)

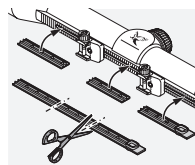

A mellékelt síntakaró a sín szabadon lévő felületeinek védelmére szolgál. A síntakarót a megfelelő méretre vágást követően kézzel a sínbe lehet nyomni.

3. A CÉLTÁVCSŐ BELÖVÉSE

3.1 ALAPBEÁLLÍTÁS

A céltávcső és a fegyver közötti tökéletes összejáték érdekében mindig egy hozzáértő puskaművest bízjon meg az összeszereléssel. Az irányzék gyárilag a mechanikai középállásra lett beállítva. Az összeszerelési folyamat megkezdése előtt ellenőrizheti az irányzék megfelelő helyzetét. Ehhez távolítsa el a felső és az oldalsó torony rácsavarható sapkáját. Ezt követően a felső vagy az oldalsó torony külső bordázott gyűrűjét csavarja ütközésig jobbra. Majd csavarja a bordázott gyűrűt ütközésig balra, és közben számolja a kattanások számát. Felezze meg a kattanások számát, így megkapja a pontos középállást. Ismétlje meg a műveletet a másik toronyal is.

Megjegyzés:

A céltávcső fegyverre szerelése során ügyeljen a helyes szemtávolság betartására (lásd a műszaki adatlapot).

3.2 CÉLTÁVCSŐ BEÁLLÍTÁSA A FEGYVERHEZ

Ha a találati pont helye eltér a célponttól, akkor ez a céltávcső felső és oldalsó tornya segítségével nagyon egyszerűen és pontosan korrigálható. Eközben az irányzék középpontja mindig a látómező közepén marad.

Előkészületek a céltávcső belövéséhez:

Belövés előtt bizonyosodjon meg arról, hogy a következő paraméterek helyesen vannak beállítva:

- parallax
- dioptriabeállítás
- erős nagyítás

A beállítások elvégzéséhez távolítsa el a felső és az oldalsó torony rácsavarható sapkáját.

Korrigálás alálövés esetén

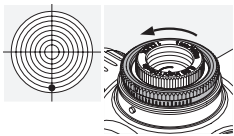

Forgassa el a felső torony külső bordázott gyűrűjét a H nyíl irányába (balra).

Korrigálás föllövés esetén

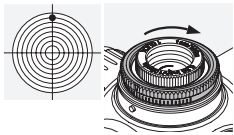

Forgassa el a felső torony külső bordázott gyűrűjét a H nyílal ellentétes irányba (jobbra).

Korrigálás balralövés esetén

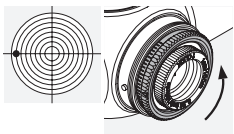

Forgassa el az oldalsó torony külső bordázott gyűrűjét az R nyíl irányába (balra).

Korrigálás jobbralövés esetén

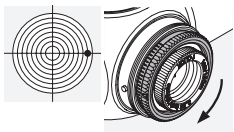

Forgassa el az oldalsó torony külső bordázott gyűrűjét az R nyíllal ellentétes irányba (jobbra).

A találati pont kattanásonkénti korrekcióját megtalálja a mellékelt műszaki adatlapon, vagy leolvashatja céltávcsőve felső vagy oldalsó tornyának gravírozott feliratairól.

3.3 A NULLPONT BEÁLLÍTÁSA

Miután beállította a céltávcsövet a fegyverhez, megadhatja ezt az alapbeállítást. A skála a felső vagy az oldalsó torony bordázott gyűrűjébe van gravírozva.

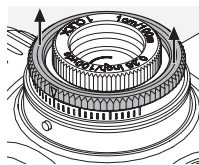

1. Húzza ki a külső bordázott gyűrűt, és forgatás közben tartsa kihúzva. Ha nem tartja kihúzva, a gyűrű visszatér eredeti helyzetébe.

Ebben az állapotban a gyűrű forgatásakor az irányzék nem mozog együtt a gyűrűvel.

2. A bordázott gyűrű forgatásával hozza egy vonalba a skála nullpontját és a céltávcső jelzőcsapját (amely egy öntöttfém csap).

3. Amint elengedi a bordázott gyűrűt, az ismét használható az irányzék beállítására. A nullpont így egyéni célpontbeállításának felel meg.

3.4 TANÁCSOK CÉLTÁVCSÖVEK RÖGZÍTÉSÉHEZ

Manapság számtalan kifinomult céltávcsőszerelék kapható a piacon, amelyekkel céltávcsövet biztonságosan lőfegyveréhez rögzítheti.

Megfelelő eszközök és kellő mértékű nyomatek alkalmazásával elérhető a szükséges stabilitás és pontosság. Kérjük, figyelmesen olvassa el a szerelék gyártójának rögzítésre vonatkozó utasításait. Ezek részletes információt tartalmaznak a szükséges szerszámokról és a szerelék megfelelő rögzítéséről.

Néhány példa az útmutatásokra:

- A szerelék típusától függően (olvassa el a gyártó utasításait) a szerelék alapjának felszerelésekor hasznos lehet, ha eltávolítja a bevonatot az érintkező felületekről, zsrítalanítja azokat, majd az érintkező felületek összecsavarozása előtt bevonja azokat a megfelelő ragasztóval.

- Annak érdekében, hogy a szerelék pontosan középen helyezkedjen el, szükség esetén például becsiszolhatja a gyűrűket.

- Zsírtalanítsa a rögzítőfelületeket és a gyűrűk belső oldalát, majd a teljes stabilitás érdekében legalább a gyűrűk alsó felére vigyen fel megfelelő ragasztót.

- Legyen különösen körültekintő az irányzék beállításakor.

- Szemtávolság:

A céltávcső megfelelő szemtávolsága a műszaki adatok között található.

Az egyéni mérésekkel és beállításokkal együtt ez a szemtávolság a lehető legjobb látómezőt és kényelmes tüzelő pozíciót biztosít a felhasználó számára.

- Nyomaték:

Váltakozva és **maximum 200 Ncm nyomatékkal** húzza meg a gyűrűk csavarjait. Ezáltal biztosítható, hogy a céltávcső testére ne nehezedjen felesleges nyomás, illetve hogy felszerelése feszítésmentes és pontos legyen. A megfelelő erőhatás kifejtése érdekében nyomatékkulcs használata javasolt. Soha ne kísérletet tegyen az ajánltnál szorosabbra húzni a gyűrűket, hogy ezzel elkerülje alsó felük ragasztását.

A gyűrűs szerelék alternatívájaként a SWAROVSKI OPTIK saját innovatív szereléksínt kínál. A SWAROVSKI OPTIK sínen található körmök tökéletesen illeszkednek a szerelék felső részébe, ami teljes stabilitást garantál.

Gyorsan és egyszerűen, ragasztó és fűrő használata nélkül felszerelhető.

A megfelelő szerszámok és nyomaték használata, valamint a gyártó utasításainak pontos betartása esetén belövéskor a céltávcsövön csak kis módosításokra lesz szükség. Az egyes alkotóelemek lehető legjobb kihasználása révén biztosíthatja a lövegverének, szerelékének és céltávcsövének legpontosabb összeszerelését.

A SWAROVSKI OPTIK nem garantálja, hogy a jelen dokumentum tartalma pontos, naprakész és teljes.

3.5 BTF – RUGALMAS BALLISZTIKAI TORONY

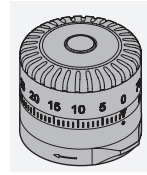

A külön konfigurálható rugalmas ballisztikai torony (BTF) lehetővé teszi, hogy a szükséges távolságokban a célponton maradhasson. A céltávcső felső részére szerelve a lövedék esését kompenzálhatja, oldalsó részére rögzítve pedig ideálisan alkalmazható oldalirányú

korrekcióhoz és az elétartás meghatározásához. A BTF szerszám használata nélkül felszerelhető, és bármely típusú irányzékkel kombinálható.

3.6 PBR – EGYÉNI BALLISZTIKAI GYŰRŰ

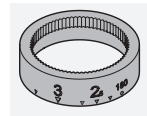

A ballisztikai torony egyéni beállítására szolgáló gyűrű (PBR) a rugalmas ballisztikai torony személyre szabott kiegészítője, amely lehetővé teszi a felhasználó számára releváns lőtávolságok megjelenítését.

A rugalmas ballisztikai torony e speciális kiegészítőjét a SWAROVSKI OPTIK ballisztikai programjában megadott egyéni adatok és a kiválasztott lőszer alapján gravírozzuk.



BALLISTICPROGRAMS.
SWAROVSKIOPTIK.COM

4. ÁPOLÁS ÉS KARBANTARTÁS

4.1 TISZTÍTÓKENDŐ

Ezzel a speciális mikroszálas kendővel még a legkényesebb üvegfelületeket is megtisztíthatja. Ideális objektívlencsék, szemlencsék és szemüvegek tisztítására. Tartsa tisztán a kendőt, mert a szennyeződés kárt tehet a lencsefelületben. A

beszennyeződött kendőt langyos szappanos vízben mossa ki, majd szárítsa meg a levegőn. Csak üvegfelületek tisztításához használja.

4.2 TISZTÍTÁS

A céltávcső minden alkotóelemét és felületét úgy alakítottunk ki, hogy könnyen tisztítható legyen. A SWAROCLEAN felületbevonat tapadásgátló tulajdonságainak köszönhetően az objektív- és szemlencsék rendkívül egyszerűen megtisztíthatók mindenekelőtt a rászáradt ásványi anyagoktól (például páralecsapódás miatt keletkező vízfoltoktól), illetve a rovarirtószer- vagy fagyantamaradványoktól. A céltávcső optikai tökéletességének hosszú távú megőrzése érdekében védje az üvegfelületeket a szennyeződéstől, olajtól és zsírtól.

Az objektív tisztításakor először lencsetisztító ecset segítségével távolítsa el a durvább szennyeződéseket. A fennmaradó szennyeződések eltávolításához leheljen finoman a lencsére, majd a tisztítókendővel tisztítsa le a felületet. A fémből készült részek tisztításához használjon puha, tiszta törlőkendőt.

4.3 TÁROLÁS

A céltávcsövet jól szellőző, száraz és sötét helyen tárolja. A nedves céltávcsövet tárolás előtt szárítsa meg.

5. BIZTONSÁGI ELŐÍRÁSOK

5.1 FIGYELMEZTETÉS!

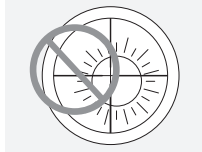

Soha ne nézzen a céltávcsövön keresztül a napba, mert az károsítja a szemet. Céltávcsövet is óvja a felesleges napsugárzástól.

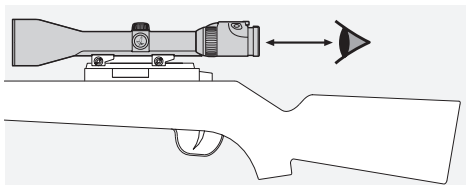

Lőfegyverre szerelt céltávcső esetén állítsa be a helyes szemtávolságot (az értékeket lásd a műszaki adatlapon).

5.2 FIGYELMEZTETÉS

Ha a céltávcsövön 1-szeresnél kisebb nagyítási lépést választ, a céltávcső a valóságnál kisebbnek fogja láttatni a célt! Ez azt jelenti, hogy a cél kicsinyítve látszik, és a céltávcsövön keresztül valójában a feltételezettnél közelebbinek fog tűnni! Ezt lővészor feltétlenül számításba kell venni!

5.3 ÁLTALÁNOS TUDNIVALÓK

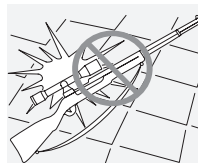

Védje céltávcsövét az ütődéstől.

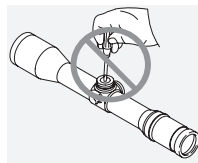

Javítást és szervizelést csak a SWAROVSKI OPTIK Absam (Ausztria) vagy a SWAROVSKI OPTIK North America végezhet, ellenkező esetben a garancia érvényét veszti.

5.4 VÍZÁLLÓSÁG

A céltávcsövekhez felhasznált kiváló minőségű tömítőanyagoknak, illetve a céltávcsövek gondos előállításának köszönhetően céltávcsöveink 0,4 bar nyomásig, valamint 4 m vízmélységig vízállóak. A céltávcsövek a rácsavarható sapka eltávolítása esetén is megőrzik vízállóságukat. Ennek ellenére ajánlatos céltávcsövet, mindenekelőtt a tornyokat fokozott elővigyázatossággal kezelnie.

A céltávcsőbe a nemesgázt az oldalsó torony alatt található csavarlyukon keresztül juttatjuk be. Ne lazítsa meg a céltávcső alsó oldalán elhelyezkedő tömítőcsavart.

5.5 MEGFELELŐSÉG

A megfelelőséggel kapcsolatban lásd:

http://swarovski/Z8i_compliance

WEEE/ElektroG



Ez a jel mutatja, hogy a WEEE Irányelv (elektromos és elektronikus berendezések hulladékairól szóló irányelv) és az adott ország törvényeinek értelmében az adott termék nem kezelhető háztartási hulladékként. A terméket egy erre kijelölt gyűjtőpontra kell visszavinni. Az elektronikus berendezések hulladékgyűjtő pontjaival kapcsolatban a helyi hatóságoktól valamint az elektromos és elektronikus berendezések illetékes hulladékgyűjtő pontjaitól kaphat felvilágosítást. A termék hulladékának megfelelő elhelyezése védi a környezetet és megakadályozza azon környezeti és egészségügyi ártalmakat, amelyek a termék hulladékának nem megfelelő elhelyezéséből származnának.

HVALA ŠTO STE ODABRALI
OVAJ PROIZVOD FIRME
SWAROVSKI OPTIK.
AKO IMATE BILO KAKVO
PITANJE, MOLIMO VAS
DA SE POSAVJETUJETE SA
SVOJIM SPECIJALIZIRANIM
PRODAVAČEM ILI NAS
DIREKTNO KONTAKTIRAJTE
NA SWAROVSKIOPTIK.COM.

A megadott értékek tipikus értékek.

A termékek kivitelezésének és a szállítási feltételek módosítására vonatkozó jogunkat fenntartjuk. Nyomatási hibákért nem vállalunk felelősséget.

POTROŠITE JEDNU MINUTU. ZARADITE JEDNU GODINU.

Registrirajte se na MY ACCOUNT na stranici SWAROVSKIOPTIK.COM za praktičan pregled svih svojih uređaja. To vam također olakšava i organizaciju svih potrebnih popravaka. A ako registrirate svoje proizvode, produžit ćemo vam jamstvo za dodatnih godinu dana.*

SVA POMOĆ KOJA VAM JE POTREBNA

Je li vam potrebna pomoć s postavljanjem proizvoda, upravljanjem proizvodom ili brigom o proizvodu? Sve potrebne informacije i često postavljana pitanja možete pronaći na MYSERVICE.SWAROVSKIOPTIK.COM.

*Kada registrirate proizvod, produžit ćemo njegovo jamstvo u skladu s našim uvjetima jamstva za godinu dana (jamstveni je list također dostupan za preuzimanje). Elektronika nije uključena u pruženo jamstvo.

1. PREGLED

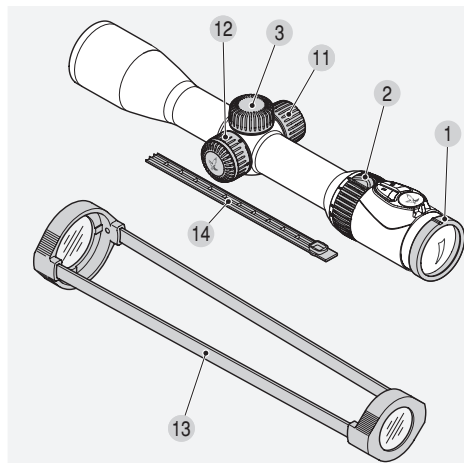

- | | |
|-------------------------------------|--|
| 1 Namještanje dioprije | 8 Kontrola svjetline za osvjjetljenje končanice |
| 2 Prsten za namještanje uvećanja | 9 Baterija za osvjjetljenje končanice (okrugla baterija CR 2032) |
| 3 Navojni poklopac | 10 Poklopac baterije |
| 4 Gornja okretna glava | 11 Spremnik rezervne baterije |
| 4.1 Iglja pokazatelja | 12 Okretna glava za paralaksu (ovisno o modelu) |
| 5 Bočna okretna glava | 13 Prozirni poklopac za ciljnik |
| 5.1 Iglja pokazatelja | 14 Poklopac za šinu SWAROVSKI OPTIK |
| 6 Nazubljeni prsten | |
| 7 Prekidač za ISKLJUČIVANJE/DAN/NOĆ | |

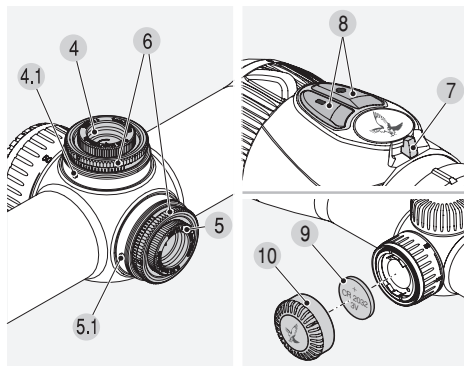

2. RAD

2.1 PRILAGODBA ŽARIŠTA

Okrećite prsten za namještanje dioptrije dok se končanica ne nađe u žarištu oka.

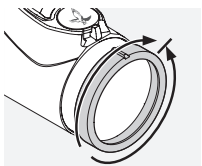

Najprije prsten za namještanje dioptrije zakrenite do kraja ulijevo (u smjeru obrnutom od kretanja kazaljki na satu), a zatim ga zakrećite udesno dok se končanica ne

izoštri. Raspon prilagodbe ovisi o modelu. Dodatne informacije pronaći ćete u priloženim tehničkim specifikacijama.

2.2 PROMJENA UVEĆANJA

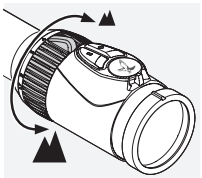

Zakrenite prsten za namještanje uvećanja za do 180° da biste postigli potrebno uvećanje. Uvećanje se mijenja kontinuirano. Brojilo na prstenu za uvećanje olakšava prepoznavanje

postavke. Na mekanom nazubljenom pokrovu prstena za uvećanje nalazi se mala izbočina koja olakšava orijentaciju. Ovisno o modelu prsten za namještanje uvećanja ima razdjel kod jednostrukog povećanja (CLICKONE) koji vas upozorava da ulazite u područje VIEWPLUS.

2.3 KONČANICA U DRUGOJ ŽARIŠNOJ RAVNINI (ŽARIŠNA RAVNINA OKULARA)

Ako povećate uvećanje, končanica ostaje iste veličine. Mijenja se veličina slike, ali ne i končanice.

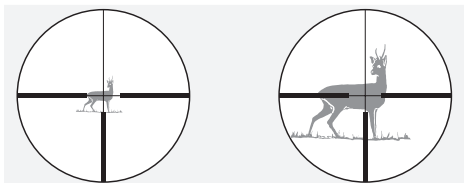

Ona prekriva samo tanak dio mete, čak i uz jako uvećanje. Končanica se za procjenu udaljenosti može koristiti samo do neke mjere.

2.4 PARALAKSA

Ciljnik je postavljen tako da nema paralakse kad se promatra meta na udaljenosti od 100 m. To znači da su na udaljenosti od 100 m meta i končanica u potpuno istoj ravnini.

Imajte na umu da za pucnjeve na udaljenosti većoj ili manjoj od 100 m morate gledati kroz sredinu ciljnika. Time će se spriječiti pomicanje točke udara zbog pogrešaka uslijed paralakse.

2.5 RAD S OKRETNOM GLAVOM ZA PARALAKSU (OVISNO O MODELU)

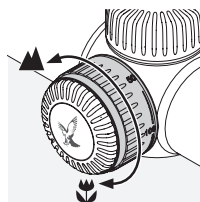

Pomoću okretne glave za paralaksu možete prilagoditi žarište za svaku udaljenost mete te spriječiti pogreške u ciljanju uzrokovane paralaksom.

a) Brzo namještanje

Na okretnoj glavi za paralaksu urezane su udaljenosti mete od 50 m do ∞ . Zakrećite okretnu glavu za paralaksu dok željenu udaljenost ne poravnate s iglom pokazatelja. Na okretnoj glavi za paralaksu postoji zasun na 100 m, što vam omogućuje da osjetite tu postavku, a osobito u vrijeme sumraka.

b) Precizno ugađanje

Postavite uvećanje na najveću razinu pa zakrećite okretnu glavu za paralaksu dok slika ne postane što oštija. Sad odmičite i primičite oko u dosegu izlazne pupile. Ako se time končanica pomiče u odnosu na sliku, popravite postavku udaljenosti dok više ne možete vidjeti razliku između pomicanja končanice i pomicanja slike.

2.6 RAD S OSVJETLJENJEM KONČANICE

1. Prekidač za ISKLJUČIVANJE/DAN/NOĆ

Najprije okretanjem prekidača u odgovarajući položaj odaberite osvjetljenje za dan (simbol) ili noć (simbol).

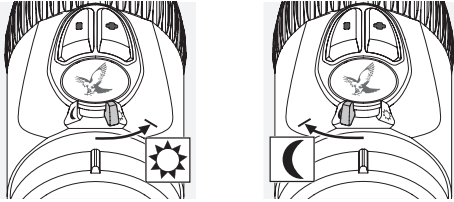

2. Namještanje svjetline

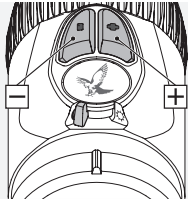

Sad pomoću tipke +/- možete namjestiti svjetlinu za odabrani način rada. Da biste brzo postigli idealnu razinu svjetline, pritisnite i držite jednu od tih tipki (dugačak impuls). Da biste precizno namjestili svjetlinu,

jedanput pritisnite jednu od tipki (jednokratni impuls).

3. Isključivanje osvjetljenja

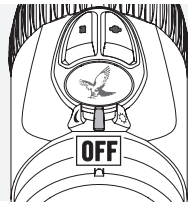

Okrenite prekidač ISKLJUČIVANJE/DAN/NOĆ u središnji položaj.

4. Funkcija memorije

Kad ponovno uključite osvjetljenje, automatski će se aktivirati zadnja korištena postavka za način rada DAN ili NOĆ.

5. Funkcija automatskog isključivanja

Ako svjetlinu ne namještate 3 sata tijekom dana ili 5 sati tijekom noći, osvjetljenje končanice automatski će se isključiti.

6. SWAROLIGHT

Modeli Z8i opremljeni su inteligentnim sensorom nagiba koji otkriva je li ciljnik u položaju za pucanje te taj podatak šalje jedinici za osvjetljenje. Ako je kut nagiba veći od 70° (prema gore ili prema dolje), npr. kad pušku postavite okomito, ciljnik se isključuje.

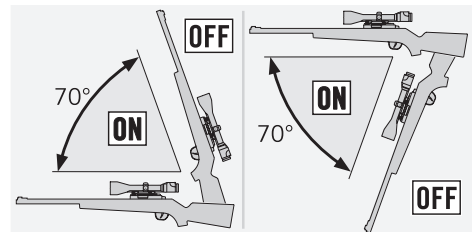

Ciljnik se isključuje i ako je bočni nagib veći od 30° (kad, primjerice, položite pušku na noge).

Kad postavite pušku u položaj za pucanje, osvjetljenje će se automatski uključiti.

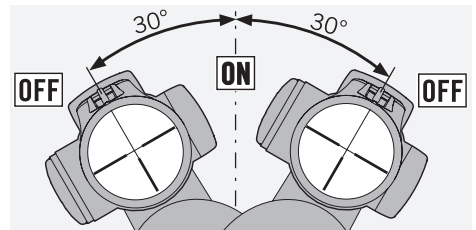

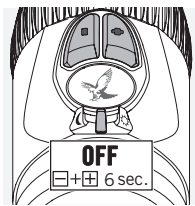

Funkciju SWAROLIGHT možete deaktivirati tako da prekidač ISKLJUČIVANJE/DAN/NOĆ okrenete u središnji položaj te istodobno pritisnete i 6 sekundi držite tipke +/- . Žaruljica će dvaput zasvijetliti i tako

potvrditi deaktivaciju funkcije. SWAROLIGHT možete ponovno aktivirati tako da ponovite taj korak.

7. Končanica s mogućnošću isključivanja (ovisno o modelu)

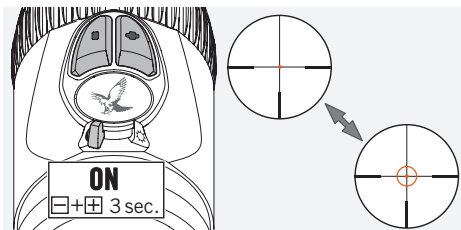

Okrenite prekidač ISKLJUČIVANJE/DAN/NOĆ u položaj DAN ili NOĆ da biste uključili osvijetljeni prsten končanice FLEXCHANGE 4A-IF. Tako ćete aktivirati osvijetljenje končanice. Istodobno pritisnite i 3 sekunde držite tipke +/- da biste uključili osvijetljeni prsten. Da biste prsten isključili, ponovite taj korak.

8. Pokazatelj napajanja baterije

Ako osvijetljena končanica počne treperiti, to znači da ćete uskoro morati promijeniti bateriju. Baterija će funkcionirati još nekoliko sati, ovisno o postavki svjetline i temperaturi okoline.

9. Zamjena baterije

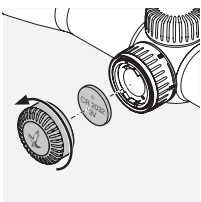

- Isključite osvijetljenje končanice.
- Zakrenite poklopac baterije u smjeru obrnutom od kretanja kazaljki na satu da biste ga odvrnuli.
- Izvadite staru bateriju.

- Prilikom umetanja nove baterije (CR 2032) pazite da strana s oznakom "+" bude okrenuta prema gore.
- Vratite i zategnite poklopac baterije.

Baterije



Baterije se ne smiju odlagati u kućni otpad. Zato imate zakonsku obavezu vratiti iskorištene baterije. Baterije možete besplatno odložiti u otpad lokalno (npr. u trgovini ili reciklažnom dvorištu). Baterije su označene simbolom prekrížene kante za smeće te kemijskim simbolom opasne tvari koju sadrže: "Cd" za kadmij, "Hg" za živu te "Pb" za olovo. Pridonesite zaštiti okoliša od štetnih tvari.

Napomena:

Prilikom zamjene baterije gubi se pohranjena postavka osvijetljenja. Kad ponovno uključite jedinicu za osvijetljenje, vratit će se na srednju postavku osvijetljenja za način rada za DAN.

10. Radni vijek baterije

Pogledajte priložene tehničke specifikacije.

Uklanjanje spremnika rezervne baterije

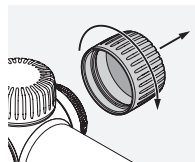

Baterija

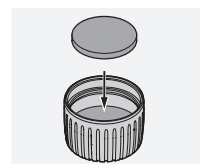
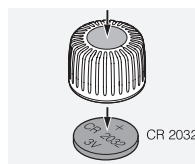

2.7 POKLOPAC ZA ŠINU SWAROVSKI OPTIK (SAMO VERZIJA SR)

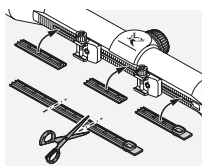

Izložene dijelove šine možete zaštititi isporučenim poklopcem. Poklopac možete izrezati na odgovarajuću veličinu te gprstima natisnuti na šinu.

3. UPUCAVANJE CILJNIKA

3.1 OSNOVNO NAMJEŠTANJE

Da biste postigli savršeni sklad ciljnika i puške, ciljnik mora montirati kvalificirani puškar.

Končanica je tvornički namještena na mehanički srednji položaj. Prije postupka montaže provjerite je li končanica u pravilnom položaju. Da biste to učinili, uklonite navojne poklopce s gornje i bočne okretno glave.

Zakrećite vanjski nazubljeni prsten na gornjoj i bočnoj okretnoj glavi u smjeru kretanja kazaljke na satu do kraja. Potom do kraja zakrećite nazubljeni prsten u smjeru suprotnom od kretanja kazaljke na satu i pritom brojite škljocaje. Broj škljocaja podijelite s dva. Tako ćete dobiti točni srednji položaj. Ponovite postupak s drugom okretnom glavom.

Napomena:

Prilikom montiranja ciljnika na pušku provjerite je li očiste pravilno postavljeno (pogledajte tehničke specifikacije).

3.2 NAMJEŠTANJE CILJNIKA NA PUŠKU

Ako je točka udara zrna različita od točke ciljanja, to možete jednostavno i točno ispraviti namještanjem gornje i bočne okretno glave.

Srednja točka končanice uvijek ostaje u središtu vidnog polja.

Priprema za upucavanje:

Prije upucavanja provjerite jesu li sljedeći parametri pravilno postavljeni:

- paralaksa
- namještanje dioptrije
- jako uvećanje

Da biste ih namjestili, uklonite navojne poklopce s gornje i bočne okretno glave.

Ako je točka udara preniska

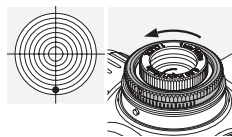

Zakrenite vanjski nazubljeni prsten na gornjoj okretnoj glavi u smjeru oznake H (suprotno od kretanja kazaljke na satu).

Ako je točka udara previsoka

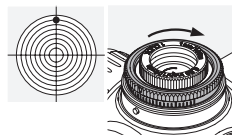

Zakrenite vanjski nazubljeni prsten na gornjoj okretnoj glavi suprotno od smjera oznake H (u smjeru kretanja kazaljke na satu).

Ako je točka udara lijevo

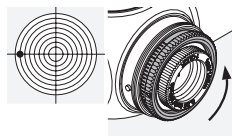

Zakrenite vanjski nazubljeni prsten na bočnoj okretnoj glavi u smjeru oznake R (suprotno od kretanja kazaljke na satu).

Ako je točka udara desno

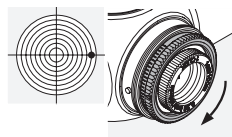

Zakrenite vanjski nazubljeni prsten na bočnoj okretnoj glavi suprotno od smjera oznake R (u smjeru kretanja kazaljke na satu).

Korekciju točke udara po škljocajima pronaći ćete u priloženim tehničkim specifikacijama ili je možete odrediti prema informacijama urezanima na gornjoj i bočnoj okretnoj glavi ciljnika.

3.3 NAMJEŠTANJE NULTE TOČKE

Nakon montiranja ciljnika na pušku možete provesti osnovne prilagodbe. Brojilo je urezano na nazubljeni prsten gornje i bočne okretne glave.

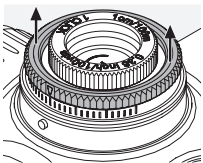

1. Podignite vanjski nazubljeni prsten te ga držite u podignutom položaju tijekom zakretanja. Prsten neće sam ostati u podignutom položaju.

Tijekom zakretanja nazubljenog prstena u tom položaju neće se namještat končanica.

2. Zakrećite nazubljeni prsten dok nultu točku brojila ne poravnate s iglom pokazatelja (oblikovanim metalnom iglom) ciljnika.

3. Kad pustite nazubljeni prsten, ponovno ga možete koristiti za namještanje končanice. Vaša je osobna postavka točke ciljanja sada u nultom položaju.

3.4 SAVJETI ZA MONTIRANJE CILJNIKA

Na tržištu su trenutno dostupni brojni različiti sofisticirani nosači ciljnika. Možete ih koristiti za sigurno montiranje ciljnika na pušku.

Odgovarajućim alatima i primjenom odgovarajuće sile možete postići potrebnu stabilnost i preciznost. Pozorno pročitajte upute za montažu koje ste dobili od proizvođača nosača. U njima ćete pronaći detaljne informacije o tome koje alate koristiti te savjete za pravilnu montažu nosača.

Evo nekih primjera uputa:

- Ovisno o vrsti nosača (pročitajte preporuke proizvođača), prilikom montiranja osnovice nosača preporučuje se ukloniti završni sloj kontaktnih površina, odmastiti ih te ih prije spajanja premazati odgovarajućim ljepljivom.

- Da biste postigli savršeno centriranje nosača, možete po potrebi lepanjem obraditi prstenove.

- Odmastite stezne površine i unutrašnjost prstenova te primijenite odgovarajuće ljepljivo barem na donje polovice prstenova da biste postigli potpunu stabilnost.

- Budite osobito oprezni prilikom namještanja končanice.

- Očistite:

Odgovarajuće očistite za ciljnik pronaći ćete u tehničkim specifikacijama.

Time ćete, zajedno s osobnim mjerenjima i preferencijama korisnika, postići najbolje moguće vidno polje uz udoban položaj za pucanje.

- Zakretni moment:

Vijke na prstenovima zatežite naizmjenično do **maksimalnog zakretnog momenta od 200 Ncm**. Na taj način kućiste ciljnika neće biti izložiti pretjeranom naprezanju te ćete ga montirati bez napinjanja i uz veliku preciznost. Preporučujemo korištenje gedore radi primjene odgovarajuće sile. Ni u kojem slučaju ne smijete jače zategnuti prstenove da biste izbjegli primjenu ljepljiva na donju polovicu prstenova.

SWAROVSKI OPTIK u ponudi ima vlastitu inovativnu montažnu šinu umjesto prstenastih nosača. Šina SWAROVSKI OPTIK zupcima zahvaća gornji dio nosača i jamči potpunu stabilnost.

Može se brzo i jednostavno montirati bez potrebe za lijepljenjem i bušenjem.

Ako koristite odgovarajuće alate i prikladnu silu te se pozorno pridržavate proizvođačevih uputa, ciljnik puške neće biti potrebno mnogo namještat tijekom upucavanja. Precizno sastavite oružje, nosač i ciljnik da biste na najbolji mogući način iskoristili pojedinačne komponente.

SWAROVSKI OPTIK ne može jamčiti točnost, ažurnost ni potpunost ovdje navedenih podataka.

3.5 BTF – FLEKSIBILNA BALISTIČKA OKRETNJA GLAVA

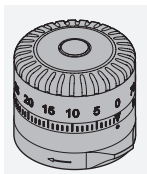

Fleksibilna balistička okretna glava (BTF) može se zasebno konfigurirati te omogućuje pogađanje cilja na potrebnim udaljenostima. Ako se koristi kao gornja okretna glava, može kompenzirati pad zrna. Kad se

koristi kao bočna okretna glava, idealna je za namještanje utjecaja vjetra ili procjenu udaljenosti mete koja se udaljava. Fleksibilna balistička okretna glava može se montirati bez alata, a može se koristiti u kombinaciji s bilo kojom dostupnom končanicom.

3.6 PERSONALIZIRANI BALISTIČKI PRSTEN

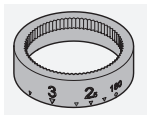

Personalizirani balistički prsten dodatak je izrađen po mjeri za fleksibilnu balističku okretnu glavu i omogućuje visoku razinu prilagodbe za udaljenosti koje

koristite. Taj se posebni dodatak gravira za fleksibilnu balističku okretnu glavu na temelju osobnih podataka koje unesete u program za izračun balističkih vrijednosti tvrtke SWAROVSKI OPTIK te se prilagođava odabranom municiji.



BALLISTICPROGRAMS.
SWAROVSKIOPTIK.COM

4. ČIŠĆENJE I ODRŽAVANJE

4.1 KRPICA ZA ČIŠĆENJE

Pomoću posebne krpice od mikrovlakana možete očistiti i najosjetljivije staklene površine. Krpica je idealna za leće objektivna, okulare i naočale. Održavajte krpicu čistom jer bi prašina mogla oštetiti površinu leće. Ako je prljava, krpicu možete

oprati u mlakoj vodi sa sapunicom te je osušiti na zraku. Koristite je samo za čišćenje staklenih površina.

4.2 ČIŠĆENJE

Sve komponente i površine ciljnika dizajnirane su za jednostavno čišćenje. Zahvaljujući neprianjajućim svojstvima površinskog premaza SWAROCLEAN, leće objektivna i okulara jednostavnije se čiste, a osobito kad je potrebno ukloniti osušene mineralne ostatke (npr. osušene kapljice vode nastale uslijed kondenzacije), repelente za insekte te smolu. Da biste zajamčili dugotrajnu optičku izvrsnost ciljnika, zaštitite staklene površine od prašine, ulja i masnoća.

Prilikom čišćenja leće najprije četkicom za optičke leće uklonite čestice prašine. Potom nježno huknite na leću te je istrljajte krpicom za čišćenje da biste uklonili ostatke prašine. Preporučujemo da metalne dijelove čistite mekanom i čistom krpom.

4.3 SKLADIŠTENJE

Ciljnik držite na prozračnom, suhom i mračnom mjestu. Ako je ciljnik mokar, obavezno ga posušite prije skladištenja.

5. SIGURNOSNE PREPORUKE

5.1 UPOZORENJE!

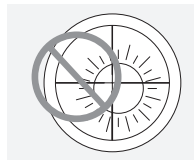

Ne gledajte u Sunce kroz ciljnik. To vam može oštetiti oči. Zaštitite ciljnik od nepotrebnog izlaganja Sunčevoj svjetlosti.

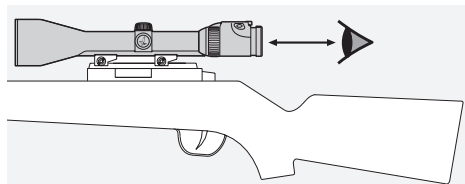

Pravilno postavite očište za ciljnik koji je montiran na oružje (mjere potražite u tehničkim specifikacijama).

5.2 SIGURNOSNO UPOZORENJE

Ako na svojem ciljniku odaberete stupanj povećanja manji od 1, gledanjem kroz ciljnik cilj djeluje manji nego što je u stvarnosti! To znači da je cilj prikazan manji, a u stvarnosti je vjerojatno bliži nego gledajući kroz ciljnik! To je prilikom pucanja potrebno uzeti u obzir!

5.3 OPĆE INFORMACIJE

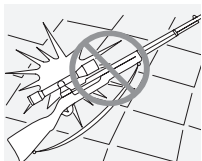

Zaštitite ciljnik od udaraca.

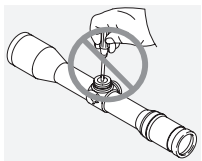

Popravke i servise smiju obavljati samo tvrtke SWAROVSKI OPTIK Absam (Austrija) i SWAROVSKI OPTIK North America. U suprotnom se poništava jamstvo.

5.4 VODONEPROPUSNOST

Kombinacija visokokvalitetnih brtvi u ciljnicima te preciznost proizvodnje jamstvo su vodonepropusnosti do tlaka od 0,4 bara ili dubine do 4 m. Ciljnik ostaje vodonepropustan i kad je uklonjen navojni poklopac. No ciljnikom, a osobito okretnim glavama, svejedno morate oprezno rukovati.

Ciljnik je punjen inertnim plinom kroz otvor za vijak ispod bočne okretno glave. Nemojte odvijati brtveni vijak na donjoj strani ciljnika.

5.5 VALJANOST

Više podataka o valjanosti možete naći na:
http://swarovski.com/Z8i_compliance

WEEE/ElektroG



Ovaj znak naznačuje da se ovaj proizvod ne smije odložiti kao kućanski otpad prema Direktivi o električnom i elektroničkom otpadu (WEEE) i nacionalnim zakonima. Proizvod se mora odnijeti u odgovarajući sabirni centar. Informacije o sabirnim centrima za rabljenu opremu možete dobiti od tijela lokalne uprave ili od ovlaštenog centra za odlaganje električnog i elektroničkog otpada. Ispravno odlaganje ovog proizvoda pomaže zaštititi okoliša i sprječava moguće štete za okoliš i ljudsko zdravlje koje bi nastale neispravnim rukovanjem proizvodima.

Sve navedene specifikacije predstavljaju tipične vrijednosti.

Pridržavamo pravo promjena dizajna i načina isporuke. Ne preuzimamo odgovornost za tiskarske pogreške.

ZAHVALJUJEMO SE VAM,
KER STE IZBRALI TA IZDELEK
SWAROVSKI OPTIK.
ČE IMATE MOREBITNA
VPRAŠANJA, SE POSVETUJTE
S SPECIALISTOM
PRODAJALCEM ALI PA SE
OBRNITE NEPOSREDNO
NA NAS NA NASLOVU
SWAROVSKIOPTIK.COM.



VZEMITE SI ENO MINUTO ČASA. PRIDOBITE DODATNO LETO.

Za priročen pregled vseh vaših naprav se registrirajte pod zavihkom MY ACCOUNT na spletni strani SWAROVSKIOPTIK.COM. Omogoča tudi lažjo organizacijo vseh potrebnih popravil. Če registrirate svoje izdelke, boste svojo garancijo podaljšali za eno leto.*



VSA POTREBNA POMOČ

Ali potrebujete pomoč pri nastavljanju in upravljanju naših izdelkov ali pri skrbi zanje? Vse potrebne informacije in pogosto zastavljena vprašanja lahko najdete na spletni strani [MYSERVICE.SWAROVSKIOPTIK.COM](https://myservice.swarovskioptik.com).

*Ko izdelek registrirate, bomo v skladu z našimi garancijskimi pogoji podaljšali njegovo garancijo za eno leto (garancijsko kartico lahko tudi prenesete s spleta). Podaljšana garancija ne vključuje elektronskih naprav.

1. PREGLED

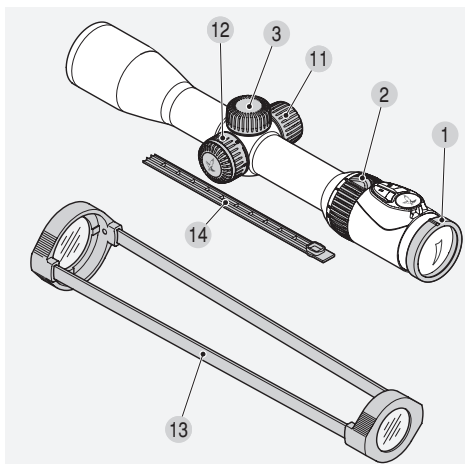

- | | |
|----------------------------------|--|
| 1 Prilagoditev dioptra | 8 Nadzor svetlosti za osvetlitev merilnega križa |
| 2 Obroč za prilagoditev povečave | 9 Baterija za osvetlitev križa (gumbasta baterija CR 2032) |
| 3 Navojni pokrovček | 10 Pokrov za baterijo |
| 4 Zgornja vrtljiva glava | 11 Vsebnik za nadomestno baterijo |
| 4.1 Indeksna točka | 12 Vrtljiva glava za izravnavo paralakse (odvisno od modela) |
| 5 Stranska vrtljiva glava | 13 Prosojni pokrovi za daljnogled |
| 5.1 Indeksna točka | 14 Pokrov vodila SWAROVSKI OPTIK |
| 6 Rebričast obroč | |
| 7 Stikalo IZKLOP/DAN/NOČ | |

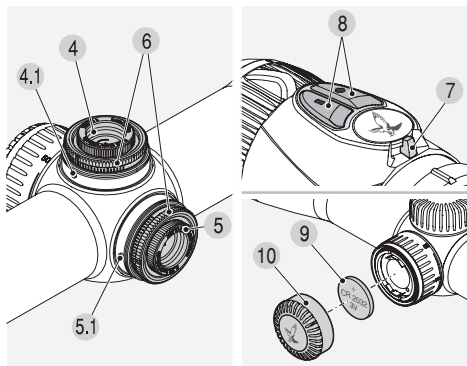

2. DELOVANJE

2.1 PRILAGAJANJE OSTRINE

Obroč za nastavev diopterja vrtite toliko časa, da izostrite merilni križ.

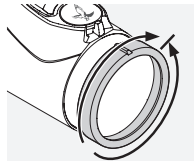

Najprej zavrtite obroč za prilagoditev diopterja do skrajnega levega položaja (v nasprotni smeri urinega kazalca), nato pa v desno, dokler ne izostrite merilnega križa. Obseg za prilagoditev je odvisen od posameznega modela. Več informacij najdete na priloženem listu s tehničnimi podatki.

2.2 SPREMINJANJE POVEČAVE

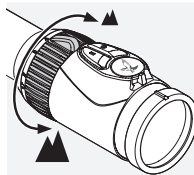

Obroč za prilagoditev povečave lahko zasukate do 180°, da dobite želeno povečavo. Postopek prilagojevanja je kontinuiran. Skala na obroču za prilaganje omogoča preprost pregled nastavitve. Na mehkem, rebričastem pokrovu obroča za prilagoditev je majhna vdrtina, ki omogoča preprostejšo orientacijo. Odvisno od modela, vam obroč za prilaganje omogoča zaklep pri enojni povečavi (CLICKONE), ki vas opozori, da prehajate na področje VIEWPLUS.

2.3 KRIŽ NA DRUGI RAVNINI SLIKE (RAVNINA SLIKE OKULARJA)

Če povečate povečavo, se velikost merilnega križa ne spremeni. Velikost slike se spremeni, ne spremeni pa se velikost merilnega križa. Tudi pri veliki

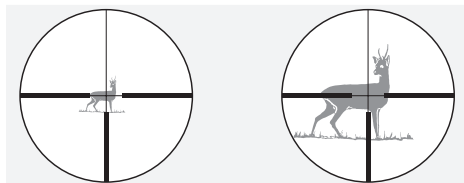

povečavi je prekrit le tanek del tarče. S križem je mogoče le deloma oceniti razdaljo.

2.4 PARALAKSA

Daljnogled puške je nastavljen tako, da pri 100-metrski razdalji do tarče ni paralakse. To pomeni, da sta pri 100-metrski razdalji tako tarča kot tudi križ na enaki ravnini.

Pri streljih na tarče, ki so oddaljene več kot 100 metrov ali manj, morate gledati skozi središče daljnogleda. Tako boste preprečili navidezen premik slike lege zadetkov, do česar pride zaradi paralakse.

2.5 UPORABA PARALAKTIČNE VRTLJIVE GLAVE (ODVISNO OD MODELA)

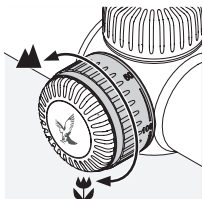

S paralaktično vrtljivo glavo lahko prilagodite fokus za poljubno razdaljo do tarče in preprečite napake pri merjenju, do katerih pride zaradi paralakse.

a) Hitra nastavitvev

Oddaljenosti cilja so na paralaktični vrtljivi glavi označene od 50 m do ∞ . Paralaktično vrtljivo glavo zavrtite toliko, da se indeksna točka ujema z izbrano razdaljo do cilja. Poleg tega vam paralaktična vrtljiva glava omogoča zaklepanje položaja pri 100 m. S tem lahko ta položaj začitute, zlasti ob somraku.

b) Fina nastavitvev

Nastavite povečavo na največjo možno vrednost in sukajte paralaktično vrtljivo glavo tako dolgo, dokler slika ni najbolj izostrena. Sedaj premikajte samo oko v območju širine izhodne zenice sem in tja. Če se merilni križ pri tem navidezno premika, prilagajajte nastavitvev razdalje toliko časa, dokler ne zaznate več premikanja merilnega križa in premikanja slike.

2.6 UPORABA NAPRAVE ZA OSVETLITEV MERILNEGA KRIŽA

1. Stikalo IZKLOP/DAN/NOČ

Najprej izberite dnevno (simbol) ali nočno osvetlitev (simbol) tako, da premaknete stikalo na želeni položaj.

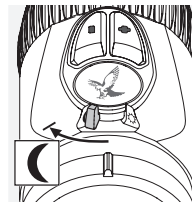
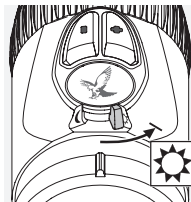

2. Prilagoditev svetlosti

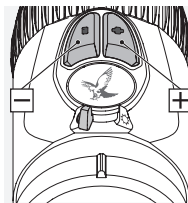

V načinu, ki ste ga izbrali, lahko svetlost nastavite s tipkama +/- . Optimalno svetlost najhitreje najdete tako, da tipko držite pritisnjeno (dolga impulz). Za fino nastavitvev pritisnite katero koli od obeh tipk (en impulz).

3. Izklop osvetlitve

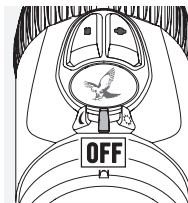

Premaknite stikalo IZKLOP/DAN/NOČ v sredinski položaj.

4. Funkcija pomnilnika

Ko osvetlitev znova vklopite, je samodejno obnovljena zadnja nastavitvev svetlosti za DAN ali NOČ.

5. Funkcija samodejnega izklopa

Če ne prilagodite svetlosti 3 ure podnevi ali 5 ur ponoči, se osvetlitev merilnega križa samodejno izklopi.

6. SWAROLIGHT

Osvetljeni modeli Z8i so opremljeni z inteligentnim senzorjem nagiba. Ta prepozna, ali je strelni daljnogled v položaju za streljanje in informacijo posreduje naprej enoti za osvetlitev. Če je kot nagiba večji od 70° (navzgor ali navzdol), na primer če puško odložite navpično, se daljnogled izklopi.

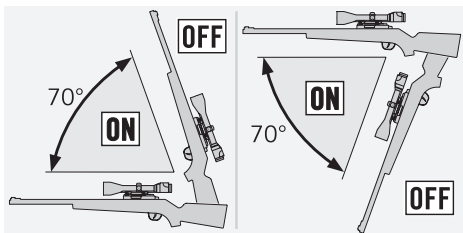

Daljnogled se izklopi tudi, če je stranski nagib večji od 30° (na primer že puško odložite na kolena).

Ko puško znova postavite v položaj za streljanje, se osvetlitev samodejno vklopi.

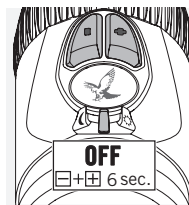
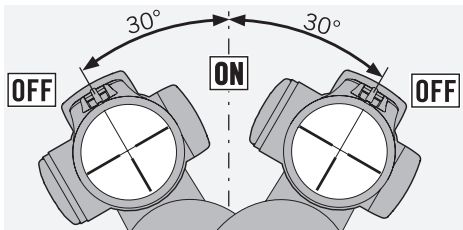

Funkcija SWAROLIGHT lahko onemogočite tako, da stikalo IZKLOP/DAN/NOČ postavite v sredinski položaj in gumba +/- hkrati pritisnete za 6 sekund. Luč bo dvakrat zasvetila kot potrditev, da je

funkcija onemogočena. Funkcijo SWAROLIGHT lahko znova aktivirate tako, da ponovite ta korak.

7. Možnost menjave merilnega križa (odvisno od modela)

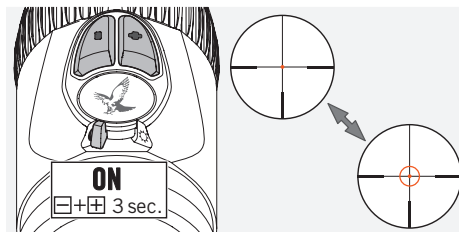

Če želite vklopiti osvetljen obroč merilnega križa FLEXCHANGE 4A-IF, premaknite stikalo IZKLOP/DAN/NOČ v položaj DAN ali NOČ. Osvetlitev merilnega križa je zdaj aktivirana. Če želite vklopiti osvetljen obroč, hkrati pritisnete gumba +/- za 3 sekunde. Če želite obroč znova izklopiti, ponovite ta postopek.

8. Prikaz stanja napoljenosti baterije

Če osvetljen merilni križ začne utripati, boste morali kmalu zamenjati baterijo. Baterija bo delovala še nekaj ur, odvisno od nastavitve svetlosti in temperature okolice.

9. Menjava baterije

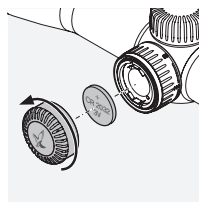

- Izklopite osvetlitev merilnega križa.
- Pokrov prostora za baterije odvijte tako, da ga vrtite v nasprotni smeri urinega kazalca.
- Odstranite staro baterijo

- Ko vstavljate novo baterijo (CR 2032), poskrbite, da bo stran z oznako »+« obrnjena navzgor.
- Znova privijte pokrov za baterijo.

Baterije



Baterij ni dovoljeno odlagati skupaj z gospodinjskimi odpadki. Zato ste v skladu z zakonom obvezani, da uporabljene baterije vrnete. Lahko jih tudi brezplačno odložite lokalno (na primer pri svojem prodajalcu ali središču za recikliranje odpadkov). Zaradi nevarnih sestavin, so baterije označene s simbolom prečrtanega koša za odpadke in s kemijskim simbolom za nevarno vsebino: »Cd« pomeni kadmij, »Hg« živo srebro, »Pb« pa svinec. Pomagajte nam varovati okolje pred nevarnimi onesnaževalci.

Opomba:

Ko zamenjate baterijo, se shranjena nastavitev svetlosti izbríše. Ko enoto za osvetlitev znova vklopite, se bo ta vrnila na srednjo vrednost osvetlitve v načinu DAN.

10. Čas delovanja baterije

Glejte priložen list s tehničnimi podatki.

Odstranjevanje vsebnika nadomestne baterije

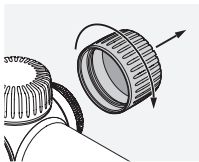

Baterija

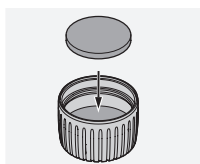
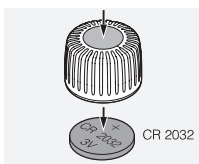

2.7 POKROV VODILA SWAROVSKI OPTIK (SAMO RAZLIČICA SR)

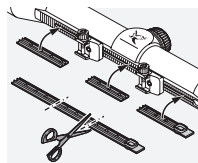

S priloženim pokrovom lahko zaščitite izpostavljena območja vodila. Razrežete ga lahko na zahtevano velikost, nato pa ga s prsti pritisknete na vodila.

3. NASTRELITEV DALJNOGLEDA

3.1 OSNOVNA NASTAVITEV

Če želite poskrbeti, da bosta puška in daljnogled delovala dobro, prepustite namestitev daljnogleда kvalificiranemu strokovnjaku. Merilni križ je tovarniško nastavljen na mehanski srednji položaj. Pred začetkom nameščanja lahko preverite, ali je merilni križ v pravilnem položaju. To naredite tako, da odstranite navojna pokrovčka z zgornje in stranske vrtljive glave.

Zunanji rebričast obroč zgornje ali stranske vrtljive glave sukajte v smeri urinega kazalca do prislonu. Rebričast obroč nato sukajte v nasprotni smeri urinega kazalca do prislonu, pri tem pa štejte število klikov. Število klikov delite na pol, kar vrne srednji položaj. Postopek ponovite še za drugo vrtljivo glavo.

Opomba:

Med nameščanjem daljnogleда na puško bodite pozorni na to, da pravilno nastavite razdaljo očesa do daljnogleда (glejte list s tehničnimi podatki).

3.2 NASTAVLJANJE DALJNOGLEDA NA PUŠKI

Če točka, kjer izstrellek zadane tarčo, odstopa od točke, kamor ste merili, lahko to preprosto popravite tako, da nastavite zgornjo in stransko vrtljivo glavo. Sredina merilnega križa bo vedno ostala v sredini vidnega polja.

Priprava na nastrelitev:

Pred izvedbo postopka preverite, ali ste za te parametre nastavili ustrezne nastavitve:

- paralaksa
- prilagoditev dioptra
- velika povečava

Če želite to nastaviti, odstranite navojna pokrovčka z zgornje in stranske vrtljive glave.

Če je strel prenizek

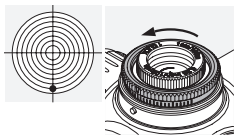

Zavrtite zunanji rebričast obroč na zgornji vrtljivi glavi v smeri oznake H (v nasproti smeri urinega kazalca).

Če je strel previsok

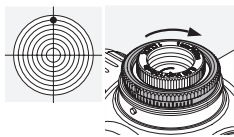

Zavrtite zunanji rebričast obroč na zgornji vrtljivi glavi proč od oznake H (v smeri urinega kazalca).

Če strel nese v levo

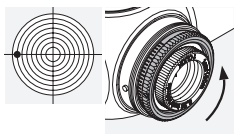

Zavrtite zunanji rebričast obroč na stranski vrtljivi glavi v smeri oznake R (v nasproti smeri urinega kazalca).

Če strel nese v desno

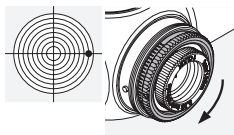

Zavrtite zunanji rebričast obroč na stranski vrtljivi glavi proč od oznake R (v smeri urinega kazalca).

Način popravka lege zadetkov s potrebnim številom klikov je opisan v priloženi tehnični dokumentaciji, informacije pa so lahko tudi vgravirane na zgornji ali stranski vrtljivi glavi strelnega daljnogleda.

3.3 NASTAVITEV NIČELNE TOČKE

Ko daljnogled namestite na puško, lahko izvedete to osnovno nastavitvev. Skala je vgravirana na rebričastem obroču na zgornji ali stranski vrtljivi glavi.

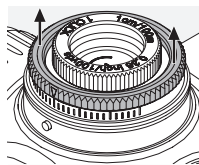

1. Dvignite zunanji rebričast obroč in ga med obračanjem pridržite v tem položaju. Če ga izpustite, ne bo ostal v dvignjenem položaju.

Ko rebričast obroč vrtite v tem položaju, se nastavitve merilnega križa ne spremenijo.

2. Vrtite rebričast obroč toliko časa, da je ničelna točka skale poravnana indeksno točko (oznaka iz litega železa) na daljnogledu.

3. Ko rebričast obroč izpustite, lahko z njim znova nastavljate merilni križ. Individualna nastavitvev strelne točke je zdaj nastavljen na ničelno točko.

3.4 NASVETI ZA NAMEŠČANJE DALJNOGLEDOV

Danes je na voljo velika izbira tehnično naprednih sistemov za montažo daljnogledov za puško. Z njimi lahko daljnogled za puško namestite varno na orožje.

Z uporabo pravih orodij in nekoliko truda lahko dosežete želeno raven stabilnosti in natančnosti. Skrbno preberite navodila za namestitvev, ki so priložena izdelkom posameznega proizvajalca. Ta vsebujejo podrobne informacije o uporabi pravih orodij ter nekaj nasvetov in trikov, da bi bila namestitvev lažja.

Nekaj primerov:

- Glede na vrsto sistema za montažo (preberite zadevna proizvajalčeva navodila) bo morda koristno, da ob montaži podstavka odstranite vrhni premaz s stičnih površin, nato jih razmastite in, ko privijate stične površine dokončno na mesto, jih prevlecite s primernim lepilom.

- Če je treba, lahko ponastavite obroče in tako zagotovite, da bo spojka brezhibno centrirana, npr. s prekrivanjem obročev.

- Prav tako razmastite spenjalne površine in notranje strani obročev ter uporabite primerno lepilo na najmanj spodnjih polovicah obročev za popolno stabilnost med streljanjem.

- Posebej bodite pozorni, ko nastavljate merilni križ.

- Razdalja do očesa:

pravilno razdaljo očesa do puškinega daljnogleda lahko najdete v ustreznem razdelku tehničnih informacij.

Individualne nastavitve in prilagoditve omogočajo uporabnikom, da ustvarijo optimalno vidno polje in udoben položaj streljanja.

- Navor:

vijake za obroče zategnite na obeh straneh z največ 200 Ncm. Tako boste poskrbeli, da cevna ohišja ne bodo nameščena pod nepotrebno velikim tlakom in zagotovili natančno namestitvev brez natega. Za pravilni navor priporočamo momentni ključ. Pod nobenim pogojem pa obročev ni dovoljeno stiskati, da bi se tako izognili lepljenju spodnjih polovic obročev.

SWAROVSKI OPTIK nudi inovativen sistem montažnih letev, ki je lahko alternativa montažnim obročem. SWAROVSKI OPTIK letve s svojimi zobmi zagrabijo zgornji del montažnega sistema in tako zagotavljajo popolno stabilnost med streljanjem.

Namestite ga lahko hitro in enostavno, saj ga montirate brez lepil ali vrtanja.

Če uporabljate pravo orodje s pravo mero moči in upoštevate natančno proizvajalčeva navodila, bo cev puške potrebovala le male popravke med postopkom nastrelitve. Uporabite individualne sestavne dele, saj boste tako dosegli največjo raven natančnosti za kombinacijo izbranega strelnega orožja/montažni sistem/puško.

SWAROVSKI OPTIK ne garantira, da so tukaj navedene informacije pravilne, ažurne ali celovite.

3.5 BTF – PRILAGODLJIVA BALISTIČNA VRTLJIVA GLAVA

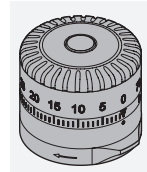

Prilagodljivo balistično vrtljivo glavo (BTF) lahko konfigurirate ločeno in sledite tarči na zahtevanih razdaljah. Če jo uporabite kot zgornjo vrtljivo glavo, lahko s njo kompenzirate padec izstrelka. Če jo uporabite kot stransko vrtljivo glavo, lahko z njo idealno prilagajate vpliv vetra ali za ocenjevanje hitrosti tarče. Glavo BTF lahko namestite brez orodij, kombinirate pa jo lahko s poljubnim merilnim križem.

3.6 PBR – PRILAGOJEN BALISTIČNI OBROČ

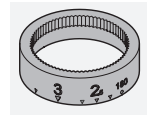

Prilagojen balistični obroč (PBR) je po meri narejen pripomoček za prilagodljivo balistično vrtljivo glavo. Z njim lahko natančno prilagajate razdalje lova, ki so pomembne za vas. Ta poseben pripomoček je v glavo BTF vgraviran na podlagi osebnih podatkov, ki jih vnesete v balistični program SWAROVSKI OPTIK, prilagojen pa je strelivu, ki ste ga izbrali.



BALLISTICPROGRAMS.
SWAROVSKIOPTIK.COM

4. NEGA IN VZDRŽEVANJE

4.1 ČISTILNA KRPA

S posebno krpo z mikrovlakni lahko čistite tudi najbolj občutljive steklene površine. Idealna je za leče objektivov, okularje in sončna očala. Poskrbite, da bo krpa čista, saj lahko umazanija poškoduje površino leče. Če je krpa umazana, jo lahko umijete v mlačni vodi z milom, nato pa pustite, da se posuši na zraku. Uporabljajte jo le za čiščenje steklenih površin.

4.2 ČIŠČENJE

Vsi elementi in površine so zasnovane tako, da jih z lahkoto očistite. Zunanji premaz površine SWAROCLEAN preprečuje lepljenje, kar znatno olajša čiščenje leč objektiv in okularja, predvsem pri zasušeni mineralnih ostankih (npr. vodnih madežih zaradi kondenzacije), sredstvih za zaščito pred insekti in drevesno smolo. Če želite zagotoviti trajno čist pogled skozi strelni daljnogled, pazite na to, da steklene površine ne bodo umazane ali mastne.

Za čiščenje leč odstranite najprej večje delce prahu s čopičem za optične leče. Za nadaljnje čiščenje priporočamo, da najprej rahlo dihnete na leče in jih nato očistite z vlažno krpo za čiščenje. Svetujemo, da kovinske dele najprej očistite z mehko, čisto krpo.

4.3 HRANJENJE

Daljnogled hranite v dobro prezračevanem, suhem in temnem mestu. Če je daljnogled moker, ga morate pred shranjevanjem posušiti.

5. VARNOSTNA PRIPOROČILA

5.1 OPOZORILO!

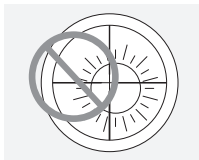

S strelnim daljnogledom nikoli ne glejte v sonce. Tako si lahko poškodujete oči. Kadar lahko, zaščitite pred soncem tudi svoj strelni daljnogled.

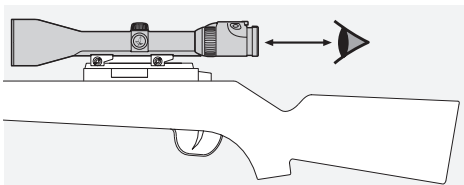

Če imate strelni daljnogled nameščen na orožju, pazite na predpisano očesno razdaljo (mere so navedene v tehničnih podatkih).

5.2 VARNOSTNO OPOZORILO

Če na teleskopskem namerilniku izberete stopnjo povečave, nižjo od 1, se cilj pri pogledu skozi teleskopski namerilnik zdi manjši kot je v resnici! To pomeni, da je prikazani cilj pomanjšan in je v resnici bližje kot se zdi pri pogledu skozi teleskopski namerilnik! To morate pri streljanju obvezno upoštevati!

5.3 SPLOŠNE INFORMACIJE

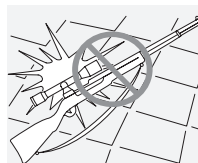

Zaščitite strelni daljnogled pred udarci.

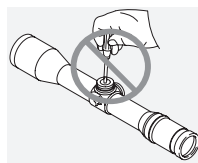

Popravila in servisiranje lahko opravimo samo v servisu SWAROVSKI OPTIK Absam (Avstrija) ali SWAROVSKI OPTIK North America. V drugih primerih bo garancija nična.

5.4 VODOTESNOST

Naši strelni daljnogledi so zaradi uporabe kakovostnih tesnilnih elementov in kontrolirane obdelave neprepustni do 0,4 bara ali do 4 m vodne globine. Neprepustnost je zagotovljena tudi pri odvitnem pokrovu z navojem. Kljub temu pazite na to, da s strelnim daljnogledom v območju nastavitev ravnate skrbno.

Strelni daljnogled je skozi tesnilni vijak, nameščen pod stransko vrtljivo glavo, napolnjen z inertnim plinom. Tega tesnilnega vijaka na spodnji strani instrumenta ne smete odviti.

5.5 USKLAJENOST

Več informacij o usklajenosti lahko najdete na:
http://swarovs.ki/ZBi_compliance

WEEE/ElektroG



Ta simbol opozarja, da tega izdelka, v skladu z direktivo WEEE (direktiva o električnih in elektronskih starih napravah) in nacionalnimi zakoni, ni dovoljeno odstraniti med odpadke prek gospodinjskega odpada. Ta izdelek je treba vrniti pred predvidnih zbirnih mest. Informacije o zbirnih mestih za stare naprave boste dobili pri pristojnih komunalnih podjetjih ali na pooblaščenem mestu za odstranjevanje električnih in elektronskih starih naprav med odpadke. Pravilno odstranjevanje tega izdelka med odpadke prispeva k varovanju okolja in preprečuje možno škodo za okolje in človekovo zdravje, do katerih lahko pride zaradi nepravilnega ravnanja z izdelkom.

HVALA ŠTO STE ODABRALI
OVAJ PROIZVOD FIRME
SWAROVSKI OPTIK.
AKO IMATE BILO KAKVO
PITANJE, MOLIMO VAS
DA SE POSAVETUJETE SA
VAŠIM SPECIJALIZOVANIM
PRODAVCEM IL NAS
DIREKTNO KONTAKTIRAJTE
NA SWAROVSKIOPTIK.COM.

Vse navedene specifikacije so tipične vrednosti.

Pridržujemo si pravico do sprememb dizajna in dostave. Ne sprejemamo odgovornosti za morebitne napake pri tiskanju.

POTROŠITE JEDAN MINUT. ZARADITE JEDNU GODINU.

Registrujte se putem opcije MY ACCOUNT na adresi SWAROVSKIOPTIK.COM da biste dobili praktičan pregled svih svojih uređaja. To takođe pojednostavljuje organizovanje potrebnih popravki. A ako registrujete svoje proizvode, produžićemo vašu garanciju za dodatnih godinu dana.*

SVA POMOĆ KOJA VAM JE POTREBNA

Da li vam je potrebna pomoć sa podešavanjem, korišćenjem ili održavanjem naših proizvoda? Pronađite sve potrebne informacije i odeljak Često postavljana pitanja na adresi MYSERVICE.SWAROVSKIOPTIK.COM.

*Kada registrujete proizvod, mi ćemo produžiti njegovu garanciju u skladu sa našim garantnim uslovima za jednu godinu (garantni list je takođe dostupan za preuzimanje). Elektronski delovi nisu uključeni u produženu garanciju.

1. PREGLED

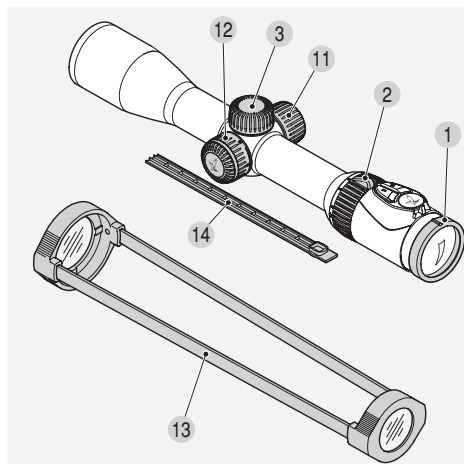

- | | |
|--------------------------------------|---|
| 1 Izjednačavanje dioptrije | 8 Kontrola svetline za osvetljenje končanice |
| 2 Prsten za prilagođavanje povećanja | 9 Baterija za osvetljenje končanice (dugmasta ćelija CR 2032) |
| 3 Kapica sa navojem | 10 Poklopac za bateriju |
| 4 Gornji turet | 11 Odeljak za rezervnu bateriju |
| 4.1 Indeksna igla | 12 Paralaksa turet (u zavisnosti od modela) |
| 5 Bočni turet | 13 Providni poklopci optičkog nišana |
| 5.1 Indeksna igla | 14 Poklopac SWAROVSKI OPTIK šine |
| 6 Izreckani prsten | |
| 7 Prekidač ISKLJUČENO/DAN/NOĆ | |

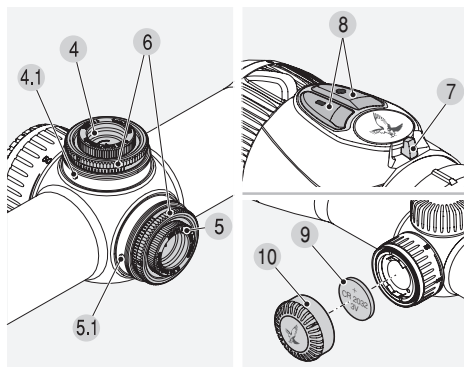

2. RAD

2.1 PRILAGOĐAVANJE FOKUSA

Okrećite prsten za izjednačavanje dioptrije dok vam končanica ne bude u fokusu oka.

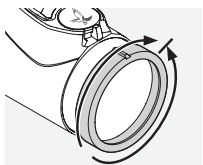

Prvo okrenite prsten za izjednačavanje dioptrije nalevo do kraja (u smeru suprotnom od smeru kretanja kazaljki na satu), a zatim ga okrećite nadesno dok vam končanica ne bude

u oštrom fokusu. Opseg prilagođavanja zavisi od pojedinačnog modela. Dodatne informacije možete da pronađete u priloženim dokumentima sa tehničkim specifikacijama.

2.2 PROMENA POVEĆANJA

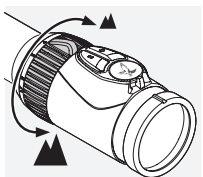

Okrećite prsten za prilagođavanje povećanja sve do 180° da biste ostvarili potrebno povećanje. Prilagođavanje je kontinuirano. Skala na prstenu za prilagođavanje olakšava

pregled postavke. Meki rebrasti poklopac prstena za prilagođavanje ima malu izbočinu koja olakšava orijentaciju. U zavisnosti od modela prsten za podešavanje uvećanja ima obeležavajući pregeb pri uvećanju jedan (CLICKONE), čime Vam se skreće pažnja da prelazite u oblast VIEWPLUS.

2.3 KONČANICA NA DRUGOJ RAVNI SLIKE (RAVNI SLIKE OKULARA)

Ako uvećate stepen povećanja, končanica će ostati iste veličine. Veličina slike se menja, ali ne i

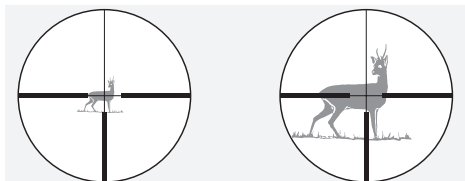

veličina končanice. Čak je i pri većem povećanju pokrivena samo mala oblast mete. Končanica je za procenjivanje udaljenosti moguće koristiti samo u ograničenoj meri.

2.4 PARALAKSA

Podešeno je da optički nišan puške nema paralaksu ako je meta udaljena 100 m. To znači da su slika mete i končanice u potpuno istoj ravni na udaljenosti od 100 m.

Imajte na umu da za pucnje na udaljenostima koje su veće ili manje od 100 m morate da gledate kroz centar optičkog nišana. To će vam pomoći da sprečite pomeranje tačke pogotka kao rezultat paralaktičkih grešaka.

2.5 KORIŠĆENJE PARALAKSA TURETA (U ZAVISNOSTI OD MODELA)

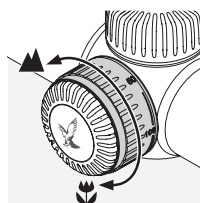

Ako koristite paralaksa turet, možete da prilagodite fokus za svaku udaljenost mete i sprečite greške u nišanjenju do kojih dovodi paralaksa.

a) Brzo prilagođavanje

Udaljenosti cilja od 50 m do ∞ ugravirane su na paralaksa turetu. Okrećite paralaksa turet dok se željena udaljenost ne poravna sa indeksnom iglom. Paralaksa turet ima i izbočinu na 100 m. To vam omogućava da osetite ovu postavku, posebno kad je sumrak.

b) Prilagođavanje preciznosti

Podesite povećanje na najviši nivo i okrećite paralaksa turet dok slika ne bude maksimalno oštra. Sad pomerajte oko napred-nazad u opsegu izlazne pupile. Ako se končanica pomera u odnosu na sliku dok to radite, popravljajte postavku udaljenosti dok više ne budete mogli da uočite razliku između pomeranja končanice i pomeranja slike.

2.6 KORIŠĆENJE OSVETLJENJA KONČANICE

1. Prekidač ISKLJUČENO/DAN/NOĆ

Prvo izaberite osvetljenje za dan (simbol) ili noć (simbol) tako što ćete pomeriti prekidač na odgovarajući položaj.

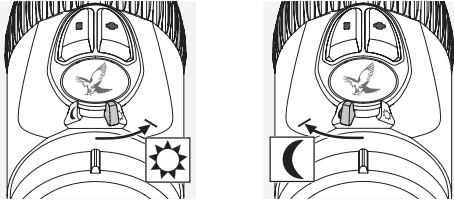

2. Prilagođavanje svetline

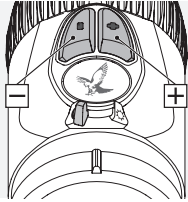

Sad možete da prilagodite svetlinu u režimu koji ste izabrali pomoću dugmadi +/- . Da biste brzo dostigli optimalni nivo svetline, možete da pritisnete i držite neko od dugmadi (dugo pulsiranje). Da biste obavili

precizna prilagođavanja, pritisnite jednom neko od dugmadi (jedno pulsiranje).

3. Isključivanje osvetljenja

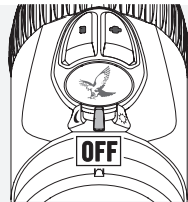

Prebacite prekidač ISKLJUČENO/DAN/NOĆ na centralni položaj.

4. Funkcija memorije

Kad ponovo uključite osvetljenje, automatski će se aktivirati poslednja korišćena postavka svetline za režim DAN ili NOĆ.

5. Funkcija automatskog isključivanja

Ako svetlinu ne budete prilagođavali 3 sata u toku dana ili 5 sati u toku noći, osvetljenje končanice će se automatski isključiti.

6. SWAROLIGHT

Z8i modeli imaju pametni senzor nagiba koji detektuje da li je optički nišan puške u položaju za pucanje i šalje te informacije jedinici za osvetljenje. Optički nišan se isključuje ako je ugao nagiba veći od 70° (nagore ili nadole), na primer, ako puška stoji uspravno.

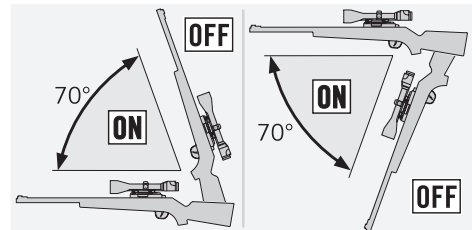

Optički nišan se isključuje i ako je bočni nagib veći od 30° (na primer, ako pušku položite u krilo).

Kad pušku vratite u položaj za pucanje, osvetljenje će se automatski uključiti.

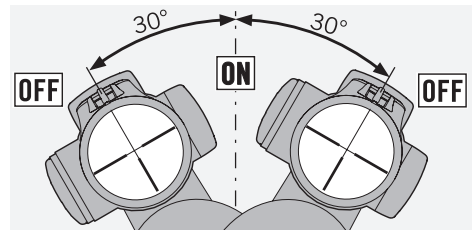

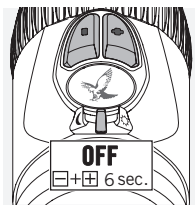

Funkciju SWAROLIGHT možete da deaktivirate tako što ćete prekidač ISKLJUČENO/DAN/NOĆ prebaciti na centralni položaj i 6 sekundi istovremeno držati pritisnuto dugmad +/- . Lampica će zasvetleti dva puta što potvrđuje da je funkcija deaktivirana. Funkciju SWAROLIGHT možete ponovo da aktivirate tako što ćete ponoviti ovaj korak.

7. Končanica koju je moguće uključiti/isključiti (u zavisnosti od modela)

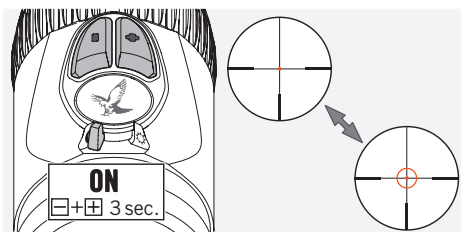

Prebacite prekidač ISKLJUČENO/DAN/NOĆ na položaj DAN ili NOĆ da biste uključili osvetljeni prsten končanice FLEXCHANGE 4A-IF. Sada je aktivirano osvetljenje končanice. Istovremeno držite pritisnuto dugmad +/- 3 sekunde da biste uključili osvetljeni prsten. Ponovite ovaj korak da biste ponovo isključili prsten.

8. Indikator napajanja baterije

Ako osvetljena končanica počne da treperi, uskoro ćete morati da promenite bateriju. Baterija će raditi još nekoliko sati, u zavisnosti od postavke svetline i temperature okoline.

9. Promena baterije

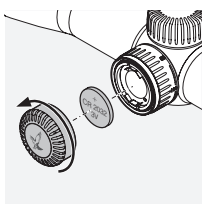

- Isključite osvetljenje končanice.
- Odvijte poklopac baterije tako što ćete ga okretati u smeru suprotnom od kretanja kazaljki na satu.
- Izvadite staru bateriju.

- Kad ubacite novu bateriju (CR 2032), proverite da li je strana sa oznakom „+“ okrenuta nagore.
- Ponovo zavijte poklopac baterije.

Baterije



Baterije ne smete da odlažete u kućni otpad. Zbog toga ste u zakonskoj obavezi da vratite iskorišćene baterije. Možete besplatno da ih odložite u mestu prebivališta (na primer, kod prodavca ili u centru za recikliranje otpada). Baterije su označene simbolom precrtanog kontejnera na točkice, kao i simbolima hemijskih elemenata zbog opasnih supstanci koje sadrže: „Cd“ označava kadmijum, „Hg“ predstavlja živu, a „Pb“ - olovo. Pomozite nam da zaštitimo životnu sredinu od štetnih zagađivača.

Napomena:

Kad promenite bateriju, sačuvana postavka svetline se gubi. Kad ponovo uključite jedinicu za osvetljenje, vratite se na srednju postavku svetline u režimu DAN.

10. Radni vek baterije

Pogledajte priloženi dokument sa tehničkim specifikacijama.

Uklanjanje odeljka za rezervnu bateriju

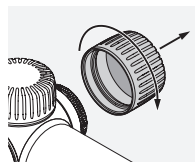

Baterija

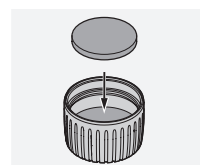
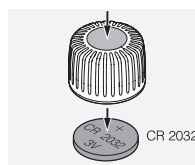

2.7 POKLOPAC SWAROVSKI OPTIK ŠINE (SAMO VERZIJA SR)

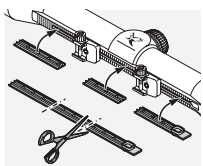

Obezbeđeni poklopac se može koristiti za zaštitu otvorenih oblasti šine. Možete da ga isečete na potrebnu veličinu i prstima utisnete u šinu.

3. UPUCAVANJE OPTIČKOG NIŠANA

3.1 OSNOVNO PRILAGOĐAVANJE

Da biste obezbedili savršeno zajedničko funkcionisanje optičkog nišana i puške, optički nišan bi uvek trebalo da montira kompetentan puškar.

Končanica je fabrički podešena na mehanički srednji položaj. Pre početka montiranja, možete da proverite da li je končanica u ispravnom položaju. Da biste to uradili, uklonite kapice sa navojem sa gornjeg i bočnog tureta.

Okrenite spoljni izreckani prsten gornjeg ili bočnog tureta u smeru kretanja kazaljki na satu do kraja. Zatim okrećite izreckani prsten u smeru suprotnom od kretanja kazaljki na satu do kraja i brojte klikove dok to radite. Podelite broj klikova na pola i tako ćete dobiti tačan srednji položaj. Ponovite ovaj korak za drugi turet.

Napomena:

Kad optički nišan montirate na pušku, proverite da li ste pravilno podesili maksimalnu razdaljinu na koju možete da postavite oko od okulara (pogledajte dokument sa tehničkim specifikacijama).

3.2 PRILAGOĐAVANJE OPTIČKOG NIŠANA NA PUŠCI

Ako tačka pogotka metka odstupa od tačke nišanja, to lako i precizno možete da popravite tako što ćete podesiti gornji i bočni turet.

Srednja tačka končanice uvek će ostati u centru vidnog polja.

Priprema za upucavanje:

Pre upucavanja proverite da li sledeći parametri imaju ispravne postavke:

- Paralaksa
- Izjednačavanje dioptrije
- Veliko povećanje

Da biste obavili prilagođavanja, kapice sa navojem uklonite sa gornjeg i bočnog tureta.

Ako je došlo do podbačaja

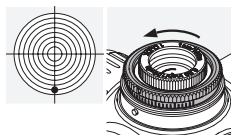

Okrenite spoljni izreckani prsten na gornjem turetu u smeru oznake H (suprotno od kretanja kazaljki na satu).

Ako je došlo do prebačaja

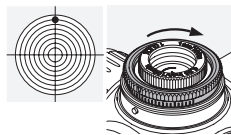

Okrenite spoljni izreckani prsten na gornjem turetu u smeru suprotnom od oznake H (u smeru kretanja kazaljki na satu).

Ako je hitac otišao ulevo

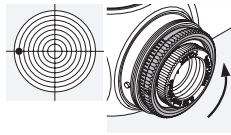

Okrenite spoljni izreckani prsten na bočnom turetu u smeru oznake R (suprotno od kretanja kazaljki na satu).

Ako je hitac otišao udesno

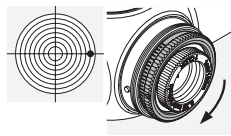

Okrenite spoljni izreckani prsten na bočnom turetu u smeru suprotnom od oznake R (u smeru kretanja kazaljki na satu).

Korekciju tačke pogotka po kliku možete da pronađete u priloženom dokumentu sa tehničkim specifikacijama ili u okviru informacija ugraviranih na gornjem ili bočnom turetu optičkog nišana puške.

3.3 PRILAGOĐAVANJE NULTE TAČKE

Kad prilagodite optički nišan na pušci, možete da obavite ovo osnovno podešavanje. Skala je ugrađivana na izrekanom prstenu gornjeg ili bočnog tureta.

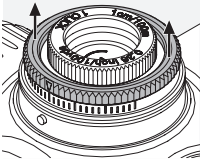

1. Podignite spoljni izrečkani prsten i držite ga u podignutom položaju tokom okretanja. Ne može sam da stoji u podignutom položaju.

Kad okrenete izrečkani prsten na ovaj položaj, končanica se neće prilagoditi.

2. Okrećite izrečkani prsten dok se nulta tačka na skali ne poravna sa indeksnom iglom (oblikovana metalna igla) na optičkom nišanu.
3. Kad pustite izrečkani prsten, može se ponovo koristiti za prilagođavanje končanice. Sad nulta tačka predstavlja vašu ličnu postavku tačke nišanja.

3.4 SAVETI ZA MONTIRANJE OPTIČKIH NIŠANA

Trenutno su na tržištu dostupni brojni različiti sofisticirani nosači optičkog nišana. Mogu se koristiti za sigurno montiranje optičkog nišana na pušku.

Ako koristite pravi alat i primenjujete odgovarajuću silu, možete da postignete neophodnu stabilnost i preciznost. Pažljivo pročitajte uputstva za postavljanje koja obezbeđuje proizvođač nosača. Sadržaće detaljne informacije o pravom alatu koji treba koristiti, kao i savete za pravilno postavljanje nosača.

Neki primeri uputstava:

- U zavisnosti od vrste nosača (pročitajte preporuke proizvođača), pri postavljanju osnovne nosača može biti korisno da uklonite gornji sloj sa kontaktnih površina, da ih odmastite, a zatim premažete odgovarajućim lepkom pre spajanja.

- Da biste bili sigurni da će nosač biti savršeno centriran, po potrebi možete da, na primer, preklopite prstenove.

- Odmastite stezne površine i unutrašnjost prstenova i nanosite odgovarajući lepak bar na donje polovine prstenova da biste obezbedili potpunu stabilnost.

- Posebno obratite pažnju pri prilagođavanju končanice.

- Maksimalna razdaljina na koju možemo da postavimo oko od okulara:

Odgovarajuću maksimalnu razdaljinu na koju možemo da postavimo oko od okulara možete da pronađete u dokumentu sa tehničkim specifikacijama.

To će vam, uz lične mere i željene opcije korisnika, pružiti najbolje moguće vidno polje u udobnom položaju za pucanje.

- Moment sile:

Naizmenično zategnite zavrtnje na prstenovima uz **maksimalni moment sile od 200 Ncm**. Na taj način telo optičkog nišana neće biti izloženo nepotrebnom opterećenju i biće montirano bez zatezanja i uz veliku preciznost. Preporučujemo da koristite moment ključ da biste bili sigurni da koristite odgovarajuću silu. Ni pod kojim okolnostima ne smete jače da zatežete prstenove kako biste izbegli korišćenje lepka na njihovim donjim polovinama.

Kao alternativu nosačima sa prstenovima, SWAROVSKI OPTIK obezbeđuje inovativnu šinu za montiranje. SWAROVSKI OPTIK šina sa zupcima hvata gornji deo nosača i garantuje potpunu stabilnost.

Pored toga, brzo i lako se postavlja bez lepka ili bušenja.

Ako se koristi pravi alat i odgovarajuća sila uz poštovanje uputstava proizvođača, optički nišan puške zahteva minimalno prilagođavanje tokom upucavanja. Na najbolji način iskoristite pojedinačne komponente da biste obezbedili da vaša kombinacija vatrenog oružja, nosača i optičkog nišana bude sklopljena uz najveću preciznost.

SWAROVSKI OPTIK ne može da garantuje da su informacije navedene ovde tačne, ažurne i potpune.

3.5 BTF – BALISTIČKI FLEKSIBILNI TURET

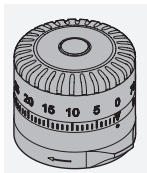

Balistički fleksibilni turet (BTF) može da se konfigurirše posebno i omogućava vam da budete precizni na potrebnim udaljenostima. Ako se koristi kao gornji turet, može da kompenzuje pad metka.

Kada se koristi kao bočni turet, savršen je za podešavanje po vertikali ili procenu udaljenosti pokretne mete. BTF može da se postavi bez alata i da se kombinuje sa bilo kojom dostupnom končanicom.

3.6 PBR – PERSONALIZOVANI BALISTIČKI PRSTEN

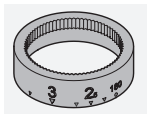

Personalizovani balistički prsten (PBR) predstavlja prilagođeni pribor za BTF koji pruža velike mogućnosti prilagođavanja lovnim udaljenostima koje su važne

za vas. Ovaj specijalni pribor je graviran za BTF na osnovu ličnih podataka koje unosite u SWAROVSKI OPTIK balistički program i prilagođava se municiji koju ste izabrali.



BALLISTICPROGRAMS.
SWAROVSKIOPTIK.COM

4. ZAŠTITA I ODRŽAVANJE

4.1 KRPA ZA ČIŠĆENJE

Pomoću posebne krpe od mikrofibera možete da očistite čak i najosetljivije staklene površine. Savršena je za objektivne, okulare i naočare. Krpa treba da bude čista, jer prljavština može da ošteti površinu objektivna. Ako je krpa prljava, možete je oprati u mlakoj vodi sa sapunicom i osušiti na vazduhu. Koristite je samo za čišćenje staklenih površina.

4.2 ČIŠĆENJE

Svi delovi i površine optičkog nišana projektovani su tako da omogućavaju lako čišćenje. Svojstvo nelepljivosti SWAROCLEAN površinskog sloja omogućava znatno lakše čišćenje objektivna i okulara, posebno ako treba da uklonite osušene ostatke minerala (na primer, tragove od vode nastale usled kondenzacije), sredstvo protiv insekata i smolu sa drveta. Da biste osigurali dugotrajn sjaj optike na nišanu, sa staklenih površina treba redovno da čistite prljavštinu, ulje i mast.

Da biste očistili sočivo, prvo velike čestice prljavštine uklonite četkom za optička sočiva. Zatim pažljivo dahom zamaglite sočivo i očistite ga krpom za čišćenje da biste uklonili preostalu prljavštinu. Preporučujemo da metalne delove čistite mekom čistom krpom.

4.3 ČUVANJE

Optički nišan treba da čuvate na suvom i tamnom mestu sa dobrom ventilacijom. Ako je optički nišan vlažan, morate da ga osušite pre odlaganja.

5. BEZBEDNOSNE PREPORUKE

5.1 UPOZORENJE!

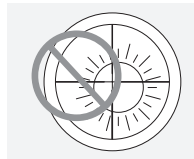

Nikad ne gledajte u sunce kroz optički nišan. Oštetice oči. Pored toga, zaštitite optički nišan od nepotrebno izlaganja sunčevoj svetlosti.

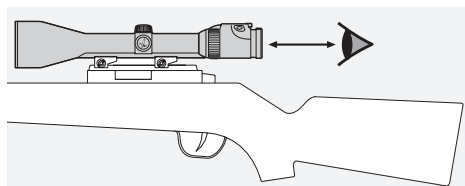

Pravilno podesite maksimalnu razdaljinu na koju možete da postavite oko od okulara za optički nišan koji se montira na oružje (mere potražite u dokumentu sa tehničkim specifikacijama).

5.2 UPOZORENJE

Ako izaberete nivo povećanja manji od 1 na optičkom nišanu, meta će vam se kroz optički nišan učiniti manjom nego što je u realnosti! To znači da je meta prikazana umanjeno i da je u stvarnosti bliže nego što je prikazano kroz optički nišan! Ovaj podatak trebate uzeti u obzir prilikom pucanja!

5.3 OPŠTE INFORMACIJE

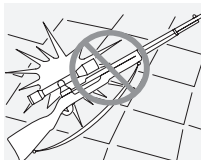

Zaštitite optički nišan od udaraca.

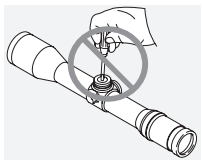

Samo SWAROVSKI OPTIK Absam (Austrija) ili SWAROVSKI OPTIK North America mogu da vrše popravke i servisiranje. U protivnom, garancija se poništava.

5.4 VODONEPROPUSNOST

Kombinacija visokokvalitetnih zaptivki na našim optičkim nišanima i pažnja koju ulažemo u njihovu proizvodnju obezbeđuju vodonepropusnost do pritiska od 0,4 bara ili dubine od 4 m. Optički nišan ostaje vodonepropusan čak i ako se kapica sa navojem ukloni. Međutim, optičkim nišanom, a posebno turetima, ipak treba pažljivo da rukujete. Optički nišan je napunjen inertnim gasom kroz otvor navoja ispod bočnog tureta. Nemojte da olabavite zaptivni navoj na donjoj strani optičkog nišana.

5.5 USKLAĐENOST

Više informacija o usklađenosti možete naći na: http://swarovski.com/Z8i_compliance

WEEE/ElektroG



Ova oznaka označava da se dati proizvod ne sme odložiti kao kućni otpad u skladu s Direktivom WEEE (Direktiva o elektronskom i električnom otpadu) i nacionalnim zakonima. Ovaj proizvod se mora odneti u odgovarajući sabirni centar. Informacije o sabirnim centrima za odlaganje starih uređaja možete dobiti od Vaših organa lokalne uprave ili od strane ovlašćenog centra za odlaganje elektronskog i električnog otpada. Odlaganje ovog proizvoda doprinosi ispravnom očuvanju životne sredine i sprečava moguću ekološku štetnost po okolinu i ljudsko zdravlje, do koje može doći usled nepravilnog rukovanja proizvodom.

Svi podaci su tipične vrednosti.

Zadržavamo pravo na promene u izradi i isporuci, kao i moguće štamparske greške.

VĂ MULȚUMIM CĂ AȚI
ALES ACEST PRODUS
SWAROVSKI OPTIK.
DACĂ AVEȚI ÎNTREBĂRI,
VĂ RUGĂM SĂ LUAȚI
LEGĂTURA CU UN
MAGAZIN SPECIALIZAT
SAU CONTACTAȚI-NE
DIRECT PE ADRESA
SWAROVSKIOPTIK.COM.



DUREAZĂ DOAR UN MINUT. CÂȘTIGI UN AN ÎNTREG.

Înregistrați-vă accesând MY ACCOUNT pe SWAROVSKIOPTIK.COM pentru a vedea toate dispozitivele dumneavoastră. Astfel, este mult mai ușor să vă ocupați de orice reparații. Mai mult, dacă vă înregistrați produsele, vă vom prelungi garanția cu un an.*



TOT AJUTORUL DE CARE AVEȚI NEVOIE

Aveți nevoie de ajutor cu configurarea, utilizarea sau îngrijirea produselor noastre? Găsiți toate informațiile necesare și răspunsurile la întrebările frecvente pe MYSERVICE.SWAROVSKIOPTIK.COM.

*În momentul în care înregistrezi un produs, vom extinde garanția acestuia cu un an, în conformitate cu condițiile noastre de garanție (cardul de garanție este de asemenea disponibil pentru descărcare). Produsele electronice nu fac obiectul garanției extinse.

1. PREZENTARE GENERALĂ

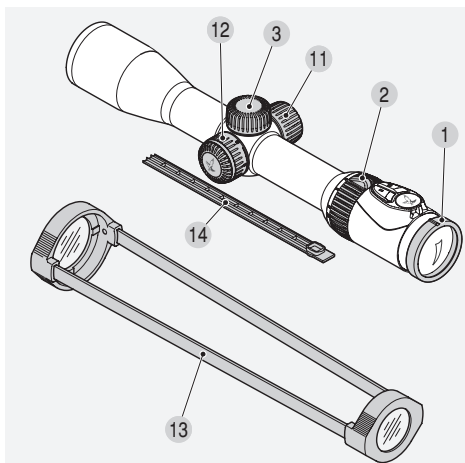

- | | |
|-------------------------------------|---|
| 1 Reglarea dioptriilor | 8 Controlul luminozității pentru iluminarea reticulului |
| 2 Inelul de reglare a magnificației | 9 Bateria pentru iluminarea reticulului (baterie tip buton CR 2032) |
| 3 Bușon | 10 Capacul bateriei |
| 4 Turelă superioară | 11 Spațiu pentru baterie de rezervă |
| 4.1 Înălțător mecanic | 12 Turelă parallaxă (în funcție de model) |
| 5 Turela laterală | 13 Husă transparentă pentru lunetă |
| 5.1 Înălțător mecanic | 14 Capac pentru șină SWAROVSKI OPTIK |
| 6 Inel cu striții | |
| 7 Comutator OPRIT/ZI/NOAPTE | |

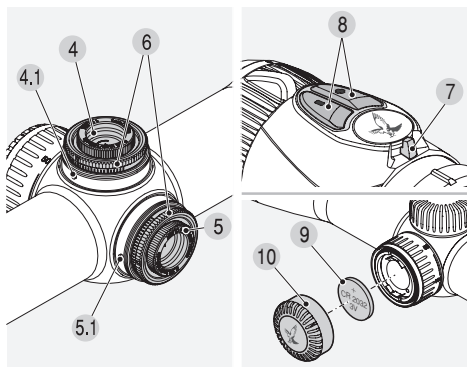

2. UTILIZARE

2.1 REGLAREA FOCALIZĂRII

Rotiți inelul de reglare a dioptriilor până când reticulul va fi focalizat.

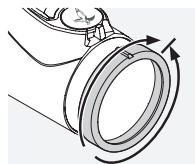

În primul rând, faceți o rotație completă la stânga a inelului de reglare a dioptriilor (contra sensului acelor de ceasornic) și apoi la dreapta până când reticulul va fi perfect focalizat. Intervalul de reglare depinde de model. Veți găsi mai multe informații în fișa tehnică inclusă.

2.2 SCHIMBAREA MAGNIFICAȚIEI

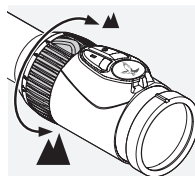

Rotiți inelul de reglare a magnificației până la 180° pentru a obține magnificația necesară. Reglarea este continuă. Scala de pe inelul de reglare face această setare ușor vizibilă. Capacul moale cu nervuri al inelului de reglare are o mică proeminență pentru a ușura orientarea. În funcție de model, inelul de reglare a magnificației vă oferă posibilitatea blocării în cazul magnificației o dată (CLICKONE), care vă atrage atenția asupra faptului că treceți în domeniul VIEWPLUS.

2.3 RETICULUL ÎN IMAGINEA DIN PLANUL SECUND (PLANUL OCULARULUI)

Dacă măriți magnificația, reticulul nu-și schimbă dimensiunea. Mărimea imaginii se schimbă, dar nu și mărimea reticulului. Chiar dacă magnificația



este mare, numai o mică parte din țintă este acoperită. Reticulul poate fi folosit pentru estimarea distanței într-o măsură limitată.

2.4 PARALAXĂ

Luneta armei dumneavoastră este setată să anuleze efectul de parallaxă la o distanță de 100 m. Acest lucru înseamnă că, la o distanță de 100 m, ținta și reticulul sunt în același plan.

Vă rugăm să rețineți că, pentru a trage pe distanțe mai mari sau mici de 100 m, dumneavoastră trebuie să priviți în partea de mijloc a lunetei. Acest lucru va ajuta la prevenirea deplasării punctului de impact din cauza erorilor de parallaxă.

2.5 OPERAREA TURELII PARALAXĂ (ÎN FUNCȚIE DE MODEL)

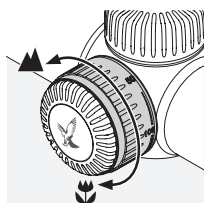

Utilizând turela parallaxă, puteți regla focalizarea pentru fiecare distanță de ochire fără a fi afectat de erori de ochire datorate efectului de parallaxă.

a) Reglaj rapid

Distanțele de ochire de la 50 m până la ∞ sunt gravate pe turela parallaxă. Rotiți turela parallaxă până când distanța necesară este aliniată cu înălțătorul mecanic. Turela parallaxă are acum un semn palpabil pentru distanța de 100 m. Acest lucru vă permite să activați această setare fără să vă uitați, în special în condiții de lumină slabă.

b) Reglaj fin

Setați magnificația la cel mai înalt nivel și rotiți turela parallaxă până când imaginea devine cât se poate de clară. Acum mișcați ochiul dumneavoastră înainte și înapoi în limita pupilei de ieșire. Dacă, în timp ce faceți acest lucru, reticulul se mișcă în raport cu imaginea, ajustați setarea de distanță până când nu se va mai observa nici o diferență între mișcarea reticulului și mișcarea imaginii.

2.6 FUNCȚIONAREA ILUMINĂRII RETICULULUI

1. Comutator OPRIT/ZI/NOAPTE

În primul rând, alegeți iluminarea de zi (simbol) sau de noapte (simbol) rotind comutatorul în poziția corespunzătoare.

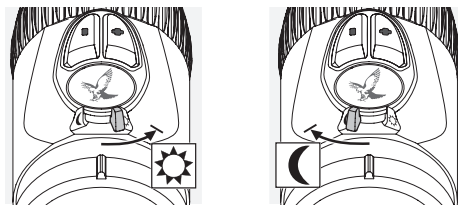

2. Reglarea luminozității

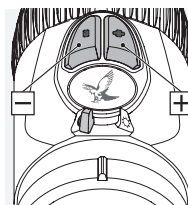

Acum puteți regla luminozitatea în modul selectat folosind butoanele +/- . Pentru a obține rapid nivelul dorit de luminozitate, apăsați și țineți apăsat unul dintre butoane (puls lung). Pentru a face reglaje fine, apăsați o singură dată oricare dintre butoane (puls scurt).

3. Oprirea iluminării

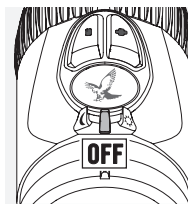

Mutați comutatorul OPRIT/ZI/NOAPTE în poziția de mijloc.

4. Funcția de memorie

Când veți porni din nou iluminarea, se va activa automat cea mai recentă setare de luminozitate pentru ZI sau NOAPTE.

5. Funcția de închidere automată

Dacă nu reglezi luminozitatea timp de 3 ore ziua și timp de 5 ore noaptea, iluminarea reticulului se va opri în mod automat.

6. SWAROLIGHT

Modelele Z8i sunt echipate cu un senzor inteligent de înclinare care detectează dacă luneta armei se află în poziție de tragere și trimite această informație către unitatea de iluminare. Luneta se oprește dacă unghiul de înclinare verticală este mai mare de 70° (în sus sau în jos) dacă, de exemplu, puneți arma în poziție verticală.

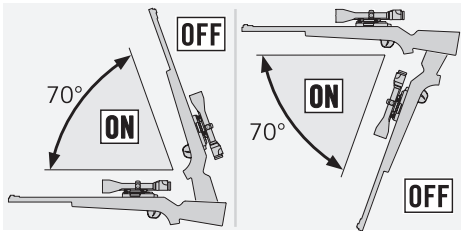

Luneta se oprește și dacă unghiul de înclinare orizontală este mai mare de 30° (dacă, de exemplu, ați așezat arma pe picioarele dumneavoastră).

Când readuceți arma în poziție de tragere, iluminarea pornește automat.

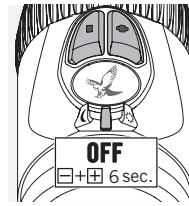
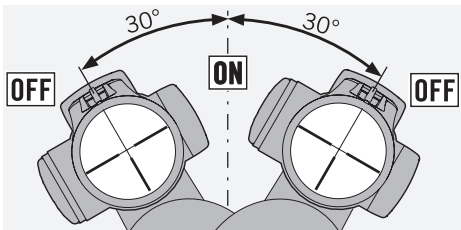

Puteți dezactiva funcția SWAROLIGHT rotind comutatorul OPRIT/ZI/NOAPTE în poziția de mijloc și apăsând butoanele +/- în același timp pentru 6 secunde. Lumina va clipi de două ori pentru

a confirma că funcția a fost dezactivată. Puteți reacționa SWAROLIGHT repetând acest pas.

7. Reticulul comutabil (în funcție de model)

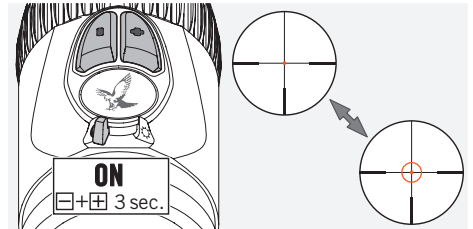

Rotiți comutatorul OPRIT/ZI/NOAPTE în poziția de ZI sau NOAPTE pentru a porni inelul iluminat al reticulului FLEXCHANGE 4A-IF. Iluminarea reticulului este pornită. Apăsăți butoanele +/- în același timp pentru 3 secunde pentru a porni inelul iluminat. Repetați acest pas pentru a opri din nou inelul.

8. Indicator baterie

În cazul în care reticulul iluminat începe să clipească, acest lucru înseamnă că în curând va trebui să înlocuiți bateria. Bateria va continua să funcționeze timp de câteva ore, în funcție de setarea de luminozitate și de temperatura ambientală.

9. Înlocuirea bateriei

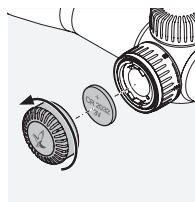

- Oprăți iluminarea reticulului.
- Deșurubați capacul bateriei rotindu-l contra sensului acelor de ceasornic.
- Scoateți bateria veche.

- Când introduceți o nouă baterie (CR 2032), asigurați-vă că partea marcată cu „+” este orientată în sus.
- Reînșurubați capacul bateriei.

Bateriile



Bateriile nu trebuie eliminate împreună cu deșeurile menajere. Din acest motiv, aveți obligația legală de a returna bateriile uzate. Le puteți elimina la nivel local (de exemplu, prin intermediul unui magazin specializat din apropiere sau al unui centru de reciclare) în mod gratuit. Bateriile sunt marcate cu simbolul unui coș de gunoi cu un X pe el, precum și cu simbolul chimic al substanței chimice periculoase pe care o conțin: „Cd” de la cadmiu, „Hg” de la mercur și „Pb” de la plumb. Vă rugăm să contribuiți împreună cu noi la protejerea mediului înconjurător de substanțe poluante dăunătoare.

Notă:

Când schimbați bateria, setarea memorată a luminozității se șterge. Când reporniți unitatea de iluminare, aceasta va reveni la setarea medie de luminozitate în modul de ZI.

10. Timpul de funcționare al bateriei

Consultați fișa tehnică inclusă.

Îndepărtarea spațiului pentru baterie de rezervă

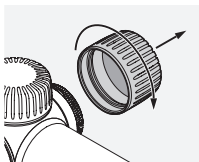

Baterie

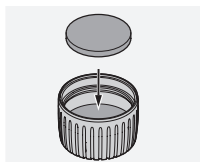
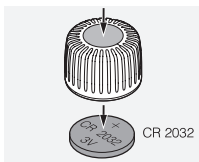

2.7 CAPAC PENTRU ȘINĂ SWAROVSKI OPTIK (NUMAI VERSIUNEA SR)

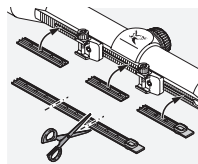

Capacul inclus poate fi folosit pentru a proteja zonele expuse ale șinei. Îl puteți tăia la dimensiunile necesare și să-l trageți pe șină folosind degetele dumneavoastră.

3. ȚINTIREA CU AJUTORUL LUNETEI

3.1 REGLAJE DE BAZĂ

Pentru a vă asigura că luneta și arma funcționează perfect împreună, dumneavoastră trebuie să apelați la un armurier profesionist pentru montarea lunetei. Reticulul a fost setat din fabrică în poziția mecanică de mijloc. Înainte de a începe procesul de montare, puteți verifica dacă reticulul este în poziția corectă. Pentru a face acest lucru, scoateți bușoanele din turelele superioară și laterală.

Rotiți inelul exterior cu striajii de pe turela superioară sau laterală în sensul acelor de ceasornic până se oprește. Apoi rotiți inelul cu striajii contra sensului acelor de ceasornic până se oprește și numărați clicurile produse. Împărțiți numărul de clicuri în jumătate ca să obțineți poziția exactă de mijloc. Repetați acest pas pentru a doua turelă.

Notă:

Când montați luneta pe armă, vă rugăm să vă asigurați că distanța de la ochi este setată corect (consultați fișa tehnică).

3.2 REGLAREA LUNETEI PE ARMĂ

Dacă punctul de impact al glonțului deviază de la punctul de ochire, puteți corecta cu ușurință și cu precizie acest lucru reglând turelele superioară și laterală.

Punctul din mijloc al reticulului va fi întotdeauna în centrul câmpului de observare.

Pregătirea pentru țintire:

Înainte de a ținti, asigurați-vă că parametrii descriși în continuare au setările corecte:

- Paralaxă
- Reglarea dioptriilor
- Magnificația mare

Pentru a face reglajele, scoateți bușoanele din turelele superioară și laterală.

Dacă bătaia este prea joasă

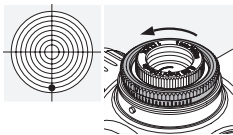

Rotiți inelul exterior cu striajii de pe turela superioară în direcția literei H (contra sensului acelor de ceasornic).

Dacă bătaia este prea înaltă

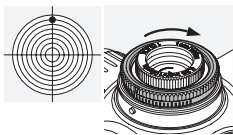

Rotiți inelul exterior cu striajii de pe turela superioară în direcția opusă literei H (în sensul acelor de ceasornic).

Dacă bătaia este înclinată spre stânga

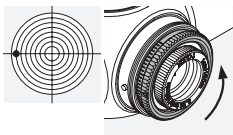

Rotiți inelul exterior cu striajii de pe turela laterală în direcția literei R (contra sensului acelor de ceasornic).

Dacă bătaia este înclinată spre dreapta

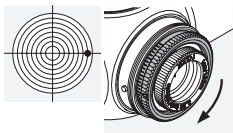

Rotiți inelul exterior cu striajii de pe turela laterală în direcția opusă literei R (în sensul acelor de ceasornic).

Veți găsi date despre corecția punctului de impact per clic în fișa tehnică atașată sau gravate pe partea superioară sau laterală a lunetei dumneavoastră.

3.3 REGLAREA PUNCTULUI ZERO

După ce reglați luneta de pe armă, puteți efectua această reglare de bază. Scala este gravată pe inelul cu striajii de pe turela superioară sau de pe cea laterală.

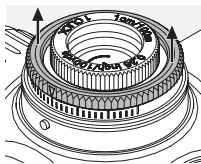

1. Ridicați inelul exterior cu striajii și mențineți-l în poziția ridicată în timp ce-l rotiți. Acesta nu va rămâne în poziția ridicată de la sine.

Atunci când aduceți inelul cu striajii în această poziție, reticulul nu se va regla.

2. Rotiți inelul cu striajii până când punctul zero al scalei va fi aliniat cu înălțătorul mecanic (ac metalic) al lunetei.
3. Atunci când lăsați liber inelul cu striajii, acesta poate fi folosit din nou pentru a regla reticulul. Punctul dumneavoastră individual de ochire este acum punctul zero.

3.4 SUGESTII CU PRIVIRE LA MONTAREA LUNETELOR

În prezent pe piață sunt disponibile multe sisteme sofisticate de montare a lunetelor. Acestea se pot folosi pentru a monta în siguranță luneta pe arma dumneavoastră.

Folosind instrumente potrivite și aplicând o forță corect proporționată, puteți obține stabilitatea și precizia necesare. Vă rugăm să citiți cu atenție instrucțiunile de instalare oferite de producătorul sistemului de montare. Acestea vor conține informații detaliate despre instrumentele potrivite care trebuie folosite și sugestii cu privire la instalarea corectă a suportului.

Câteva exemple de instrucțiuni includ:

- În funcție de tipul de suport (vă rugăm să citiți recomandările producătorului), când montați baza suportului, ar putea fi utilă dezasambarea componentelor, degresarea lor și acoperirea lor cu un adeziv potrivit înainte de a le asambla la loc.

- Pentru a vă asigura că suportul este centrat perfect, puteți, de exemplu, să șlefuiți inelele, dacă acest lucru este necesar.

- Degresați suprafețele de contact și interiorul inelelor și aplicați un adeziv corespunzător cel puțin pe jumătatea inferioară a inelelor pentru a asigura stabilitate.

- Acordați o atenție deosebită reglării reticulului.

- Distanța de la ochi:

Veți găsi informațiile referitoare la distanța corectă de la ochi pentru lunetă în fișa cu datele tehnice.

Împreună cu măsurătorile personale și cu preferințele utilizatorului, acest lucru vă va oferi cel mai bun câmp de observare cu puțină într-o poziție confortabilă de tragere.

- Cuplu:

Strângeți șuruburile de pe inele în mod alternativ până la un cuplu maxim de 200 Ncm. Astfel, veți avea siguranța faptului că luneta nu este supus unei presiuni inutile și că aceasta este montată fără tensiune și cu mare precizie. Noi recomandăm utilizarea unei chei dinamometrice pentru a vă asigura că aplicați o forță corect proporționată. În nici un caz nu trebuie să strângeți inelele mai mult pentru a evita folosirea de adeziv în partea de jos a inelelor.

SWAROVSKI OPTIK oferă propria șină de suport inovatoare ca o alternativă la suporturi pe bază de inele. Șina SWAROVSKI OPTIK garantează o stabilitate totală.

Aceasta poate fi montată rapid și ușor, fără a fi nevoie să folosiți adezivi sau echipamente de șlefuire.

Dacă se folosesc instrumente potrivite și se aplică o forță corect proporționată, iar instrucțiunile producătorului sunt urmate cu atenție, luneta armei poate fi operată cu reglaje minime în timpul procesului de țintire. Folosiți la maxim componentele individuale ca să vă asigurați că arma, suportul de lunetă și luneta sunt asamblate cu cea mai mare precizie.

SWAROVSKI OPTIK nu poate garanta că informațiile oferite în acest material sunt corecte, actuale sau complete.

3.5 BTF – TURELĂ BALISTICĂ REGLABILĂ

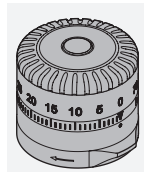

Turela balistică reglabilă (BTF) poate fi configurată separat și vă permite să urmăriți ținta la distanțele necesare. Dacă este folosită pe post de turelă superioară, aceasta poate compensa deviația verticală a glonțului. Când este utilizată pe post de turelă laterală, aceasta este ideală pentru corecții de ochire pe orizontală sau pentru estimarea distanței până la țintă. BTF poate fi montată fără ajutorul vreunui instrument și poate fi utilizată împreună cu orice tip de reticul.

3.6 PBR – INEL BALISTIC PERSONALIZAT

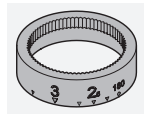

Inelul balistic personalizat (PBR) reprezintă un accesoriu creat special pentru BTF, ceea ce oferă un grad ridicat de personalizare la distanțele de vânătoare care sunt importante pentru dumneavoastră. Acest accesoriu special este gravat pe BTF în baza datelor personale pe care le introduceți în programul balistic SWAROVSKI OPTIK și este adaptat tipului de muniție pe care l-ați selectat.



BALLISTICPROGRAMS.
SWAROVSKIOPTIK.COM

4. ÎNGRIJIRE ȘI ÎNTREȚINERE

4.1 PÂNZĂ DE CURĂȚARE

Folosind această pânză specială din microfibră, puteți curăța chiar și cele mai sensibile suprafețe din sticlă. Este ideală pentru lentilele obiectivelor, ocularelor și ochelarilor de vedere. Păstrați pânza curată, pentru că mizeria poate deteriora suprafața obiectivului. Dacă pânza este murdară, o puteți spăla cu apă caldă și săpun și să o lăsați să se usuce. Vă rugăm să o folosiți numai pentru curățarea unor suprafețe din sticlă.

4.2 CURĂȚARE

Am creat toate componentele și suprafețele lunetei așa încât să fie ușor de curățat. Datorită proprietăților antiaderente ale stratului cu care sunt acoperite produsele SWAROCLEAN, obiectivele și ocularul obiectivelor sunt mult mai ușor de curățat, în special dacă trebuie să îndepărtați reziduuri minerale uscate (de exemplu, urme de apă create prin formare de condens), insecticid și rășină de copac. Pentru a asigura performanțe optice pe termen lung ale lunetei dumneavoastră, trebuie să țineți suprafețele din sticlă curate.

Pentru a curăța obiectivul, întâi îndepărtați bucăți mari de mizerie cu ajutorul unei perii pentru obiectiv optic. Apoi respirați ușor spre obiectiv și lustruiți-l cu o pânză de curățare pentru a îndepărta orice urme de mizerie. Recomandarea noastră este să curățați părțile metalice cu o pânză moale și curată.

4.3 DEPOZITARE

Trebuie să depozitați luneta dumneavoastră într-un loc bine ventilat, uscat și întunecos. Dacă luneta dumneavoastră este umedă, trebuie să o uscați înainte de a o depozita.

5. RECOMANDĂRI DE SIGURANȚĂ

5.1 AVERTISMENT!

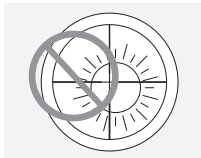

Nu vă uitați la soare prin obiectiv. Veți suferi răni la ochi. De asemenea, protejați luneta de expunere inutilă la lumina soarelui.

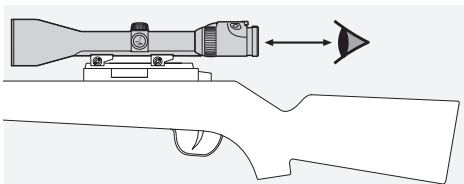

Setați în mod corect distanța de la ochi în cazul lunetei montate pe o armă de foc (consultați fișa tehnică pentru detalii).

5.2 AVERTIZARE

Dacă pe luneta dumneavoastră de ochire selectați o treaptă de magnificație mai mică decât 1, țința apare mai mică decât în realitate în momentul în care priviți prin lunetă! Aceasta înseamnă că țința este reprezentată redusă ca dimensiune și că trebuie considerată ca fiind mai aproape decât așa cum apare în momentul privirii prin lunetă! Acest lucru trebuie să fie obligatoriu avut în vedere atunci când trageți!

5.3 INFORMAȚII GENERALE

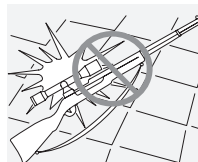

Protejați luneta de lovituri.

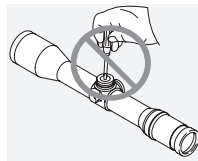

Activitățile de reparații și service trebuie derulate numai de SWAROVSKI OPTIK Absam (Austria) sau SWAROVSKI OPTIK North America, în caz contrar garanția va fi nulă.

5.4 REZISTENȚA LA APĂ

Datorită combinației între etanșare de calitate a lunetelor și grijii cu care le producem, acestea sunt rezistente la apă până la o presiune de 0,4 bar sau o adâncime de 4 m. Luneta rămâne rezistentă la apă chiar dacă bușonul este scos. Cu toate acestea, trebuie să aveți grijă de luneta dumneavoastră și, în special, de turele.

În lunetă a fost pompat gaz inert prin orificiul șurubului de sub turela laterală. Nu slăbiți șurubul de etanșare din partea de jos a lunetei.

5.5 CONFORMITATE

Informațiile privind conformitatea se găsesc la:
http://swarovs.ki/Z8i_compliance

WEEE/ElektroG



Acest simbol vă indică, că acest produs nu trebuie eliminat la deșeurile menajere conform directivei WEEE (directiva privind dispozitivele electrice și electronice) și legile naționale. Acest produs trebuie să fie predat într-un loc de colectare prevăzut pentru aceasta. Informații cu privire la locurile de colectare a dispozitivelor vechi primiți la oficiile comunale responsabile sau la un oficiu autorizat pentru eliminarea dispozitivelor vechi electrice și electronice. Eliminarea corectă a acestui produs servește protecției mediului și împiedică daunele posibile pentru mediu și sănătatea umană, care pot să apară în urma tratării necorespunzătoare a produsului.

Toate specificațiile reprezintă valori standard.

Producătorul își rezervă dreptul de a face schimbări în ceea ce privește designul și livrarea. Producătorul nu-și asumă răspunderea pentru greșeli de tipar.

WARRANTY

This optical product from SWAROVSKI OPTIK is a high-quality instrument that comes with a worldwide warranty from the date of purchase of 10 years for the rifle scope and 2 years for the reticle illumination in accordance with the following conditions:

If defects in the materials and/or the workmanship occur, we will pay the material costs for the entire warranty period.

We reserve the right in such instances to repair or replace the instrument or the defective part at our discretion. During the first five years we will also pay the labor costs.

This warranty does not restrict the manufacturer's statutory warranty obligations.

If our product range changes, we reserve the right to repair faulty instruments or to replace them with equivalent products.

This warranty is void if repairs are carried out by a service workshop not authorized by SWAROVSKI OPTIK or if damage is caused by improper use.

The warranty does not cover direct or indirect damage caused by defects in the instrument. The warranty also does not cover any components which are subject to natural wear, including eyecups, carrying straps, cases, armoring, etc.

The warranty is only valid if this warranty/service document is properly dated, signed, and stamped by the specialist retailer on the day of purchase.

If you want to make a warranty claim or have your instrument serviced and/or repaired, you must hand over the instrument and this warranty/service document to your SWAROVSKI OPTIK specialist dealer or send them directly to us free of charge.

Instruments without this warranty/service document will be repaired at your expense.

In the case of warranty repairs, the instrument will be returned free of charge using an insured shipment method of our choice. In other cases, you will be charged for shipment. If instruments are shipped abroad, any foreign customs duties or taxes must be paid by the recipient.

This warranty is granted by SWAROVSKI OPTIK KG, Absam, Austria. The place of jurisdiction is Innsbruck and it is governed by Austrian law.

If other warranties/guarantees (either statutory or voluntary) are agreed in other countries, they must be fulfilled by the importer or specialist retailer.

SWAROVSKI OPTIK KG, Absam, Austria, can only accept liability when it is under a legal obligation to do so.

Remarks for the United States of America:

For warranty services all products purchased in the United States, our only warranty authorized service is through SWAROVSKI OPTIK North America. For further information please call 1-800-426-3089.

ГАРАНТИЯ

Приобретенный вами оптический инструмент SWAROVSKI OPTIK является изделием высокого качества, на которое предоставляется международная гарантия. Для оптического прицела гарантийный срок составляет 10 лет, для модуля подсветки прицельной марки – 2 года с даты приобретения. Гарантия предоставляется на следующих условиях:

В случае обнаружения дефектов изготовления и/или материалов в течение всего гарантийного срока мы берем на себя связанные материальные затраты. В таких случаях мы оставляем за собой право по собственному усмотрению отремонтировать или заменить изделие или дефектный компонент. В течение первых пяти лет гарантийного срока мы также берем на себя оплату рабочего времени на выполнение ремонта.

Эта гарантия не ограничивает объем установленных законом гарантийных обязательств производителя.

В случае изменения ассортимента наших изделий мы оставляем за собой право отремонтировать дефектный инструмент или заменить его на эквивалентное изделие.

Гарантия становится недействительной в случае выполнения ремонта в сервисном центре, не авторизованном SWAROVSKI OPTIK, или если причиной повреждения изделия стало его ненадлежащее использование. Гарантия не распространяется на прямой или косвенный ущерб, вызванный дефектами в изделии. Гарантия также не распространяется на детали, подверженные естественному износу, такие как наглазники, ремни для ношения, чехлы, покрытия и т.д.

Гарантия применима только при наличии гарантийного талона с датой продажи, подписью и штампом специализированного розничного предприятия.

В случае претензии по гарантии, а также для проведения обслуживания и/или ремонта необходимо предоставить изделие вместе с гарантийным талоном специализированному дилеру SWAROVSKI OPTIK или бесплатно отправить их нам. При отсутствии гарантийного талона ремонт изделия будет выполняться за ваш счет. После выполнения гарантийного ремонта изделие будет возвращено бесплатно с использованием выбранного нами метода доставки с обязательным страхованием отправления. В других случаях доставка будет выполнена за ваш счет. Если изделие отправляется в другую страну, любые таможенные и налоговые сборы должен оплатить покупатель.

Настоящая гарантия предоставляется предприятием SWAROVSKI OPTIK KG, Абзам, Австрия. Все споры рассматриваются в Инсбруке в соответствии с законодательством Австрии.

Если в других странах действуют иные гарантии (применяемые законодательно или добровольно), они должны выполняться импортером или специализированным розничным предприятием. SWAROVSKI OPTIK KG, Абзам, Австрия, принимает на себя такие обязательства только в том случае, если это закреплено на законодательном уровне.

GWARANCJA

Ten produkt optyczny wyprodukowany przez firmę SWAROVSKI OPTIK to najwyższej klasy urządzenie objęte globalną gwarancją obowiązkującą od chwili zakupu przez okres 10 lat na lunetę celowniczą i 2 lat na moduł podświetlenia siatki celowniczej, z zachowaniem następujących warunków:

W przypadku stwierdzenia wad materiałowych i/lub wad wykonania producent zobowiązuje się do pokrycia kosztów materiałowych w całym okresie objętym gwarancją. W takim przypadku producent zastrzega sobie prawo do dokonania naprawy lub wymiany urządzenia lub jego wadliwej części. Producent zobowiązuje się ponadto pokrywać koszty robocizny przez okres pierwszych pięciu lat.

Niniejsza gwarancja nie ogranicza ustawowych obowiązków producenta wynikających z rękojmi.

Jeżeli oferowany asortyment produktów ulegnie zmianie, producent zastrzega sobie prawo do dokonania naprawy wadliwych urządzeń lub ich zastąpienia produktami równorzędnymi.

Naprawa przeprowadzona przez punkt serwisowy nieposiadający autoryzacji SWAROVSKI OPTIK lub uszkodzenie produktu wynikające z niewłaściwego użytkowania spowoduje utratę gwarancji. Niniejszą gwarancją nie są objęte uszkodzenia i zniszczenia powstałe bezpośrednio lub pośrednio na skutek wad urządzenia. Niniejszą gwarancją nie są również objęte części urządzenia podlegające normalnemu zużyciu, takie jak muszle oczne, paski nośne, pokrowce, pokrycia itp.

Gwarancja jest ważna pod warunkiem posiadania karty gwarancyjnej/serwisowej opatrzonej datą sprzedaży, podpisem oraz pieczęcią przez sprzedawcę w sklepie specjalistycznym w dniu zakupu urządzenia.

W celu dochodzenia roszczeń z tytułu gwarancji lub dokonania naprawy i/lub przeglądu serwisowego należy dostarczyć urządzenie wraz z kartą gwarancyjną/serwisową do autoryzowanego sprzedawcy produktów SWAROVSKI OPTIK lub wystąpić bezpłatnie bezpośrednio na nasz adres. Urządzenia bez karty gwarancyjnej/serwisowej będą naprawiane na koszt właściciela. W przypadku napraw gwarancyjnych urządzenie zostanie odesłane na nasz koszt przesyłką ubezpieczoną w sposób wskazany przez właściciela. W pozostałych przypadkach właściciel zostanie obciążony kosztami transportu. Jeżeli sprzęt będzie wysyłany za granicę, odbiorca zobowiązuje się pokryć ewentualne należności celno-podatkowe.

Niniejszej gwarancji udziela firma SWAROVSKI OPTIK KG z siedzibą w Absam w Austrii. Wszelkie spory dotyczące gwarancji będą rozstrzygane zgodnie z prawem Austrii i podlegają jurysdykcji sądu w Innsbrucku.

Roszczenia z tytułu ewentualnych innych ustawowych lub dobrowolnych gwarancji/rękojmi obowiązkujących w innych państwach musi zaspokoić importer lub sklep specjalistyczny. Firma SWAROVSKI OPTIK KG z siedzibą w Absam w Austrii może przyjąć odpowiedzialność wyłączone w przypadku, gdy obowiązek ten wynika z przepisów prawa.

ZÁRUKA

Tento optický produkt od společnosti SWAROVSKI OPTIK představuje vysoce kvalitní nástroj vybavený celosvětovou zárukou od data zakoupení na dobu 10 let pro puškohled a 2 let pro osvětlení záměrné osnovy, pokud jsou dodrženy následující podmínky:

V případě výskytu chyb materiálu nebo provedení zaplatíme všechny náklady na materiál v celém průběhu záruční doby. Vyhraujeme si právo v takových případech podle svého uvážení vadnou součást nebo zařízení opravit nebo nahradit. V průběhu prvních pěti let záruční doby také zaplatíme náklady na práci.

Tato záruka neomezuje zákonné povinnosti výrobce. Pokud dojde ke změně nabídky našich produktů, vyhraujeme si právo opravit vadná zařízení nebo je nahradit ekvivalentními produkty.

Tato záruka ztrácí platnost, pokud jsou opravy provedeny servisní dílnou, která nebyla autorizována společností SWAROVSKI OPTIK, nebo pokud je poškození způsobeno nesprávným používáním. Tato záruka se nevztahuje na přímé ani nepřímé škody způsobené vadami zařízení. Tato záruka se také nevztahuje na žádné součásti, které podléhají přirozenému opotřebení, včetně okulárů, řemenů, brašen, pogumování atd.

Tato záruka platí pouze v případě, že je tento záruční/servisní dokument správně označen datem, podepsán a opatřen razítkem specializovaného prodejce v den zakoupení.

Pokud chcete vznést nárok na záruku nebo dojde k provedení servisu nebo opravy vašeho zařízení, musíte zařízení a tento záruční/servisní dokument odevzdat svému specializovanému prodejci společnosti SWAROVSKI OPTIK nebo nám je bezplatně přímo odeslat. Zařízení bez tohoto záručního/servisního dokumentu budou opravena na vaše náklady. V případě záručních oprav vám bude zařízení bezplatně vráceno prostřednictvím pojištěného dopravce podle našeho výběru. V jiných případech vám budou účtovány náklady na přepravu. Pokud jsou zařízení zasílána do zahraničí, je příjemce zodpovědný za zaplacení jakýchkoli celních poplatků nebo daní.

Tato záruka je poskytována společností SWAROVSKI OPTIK KG, Absam, Rakousko. Místem jurisdikce je Innsbruck a záruka se řídí rakouskými zákony.

Pokud v jiných zemích platí jiné záruky (ať už určené zákonem nebo dobrovolně), musí být vyplněny importérem nebo specializovaným prodejcem. Společnost SWAROVSKI OPTIK KG, Absam, Rakousko, přijímá zodpovědnost pouze v případě, že to požaduje zákon.

ZÁRUKA

Tento optický produkt od spoločnosti SWAROVSKI OPTIK je vysokokvalitný nástroj krytý celosvetovou zárukou od dátumu zakúpenia na 10 rokov pre puškový ďalekohľad a 2 roky pre osvetlenie zámernej osnovy, ak sú dodržané nasledujúce podmienky:

V prípade výskytu chýb materiálu alebo vyhotovenia zaplatíme všetky náklady na materiál v celom priebehu záručnej lehoty. Vyhradzujeme si právo v takýchto prípadoch podľa vlastného uváženia chybnú súčasť alebo zariadenie opraviť alebo nahradiť. V priebehu prvých piatich rokov záručnej lehoty tiež zaplatíme náklady na prácu.

Táto záruka neobmedzuje zákonnú povinnosť výrobcu.

Ak dôjde k zmene ponuky našich produktov, vyhradzuje si právo opraviť chybné zariadenia alebo ich nahradiť ekvivalentnými produktmi.

Táto záruka stráca platnosť, ak opravy vykonaná servisné pracovisko, ktoré nebolo autorizované spoločnosťou SWAROVSKI OPTIK, alebo ak je poškodenie spôsobené nesprávnym používaním. Táto záruka sa nevzťahuje na príame ani nepriame škody spôsobené chybami zariadenia. Táto záruka sa tiež nevzťahuje na žiadne súčasti, ktoré podliehajú prirodzenému opotrebeniu, vrátane okuliarov, remeňov, tašiek, pogumovania atď.

Táto záruka platí len v prípade, že je tento záručný/servisný dokument správne označený dátumom, podpísaný a opečiatkovaný špecializovaným predajcom v deň zakúpenia.

Ak chcete uplatniť nárok na záruku alebo dôjde na vykonanie servisu alebo opravy vášho zariadenia, musíte zariadenie a tento záručný/servisný dokument odovzdať špecializovanému predajcovi spoločnosti SWAROVSKI OPTIK alebo nám ich bezplatne priamo odoslať. Zariadenia bez tohto záručného/servisného dokumentu budú opravené na vaše náklady. V prípade záručných opráv vám bude zariadenie bezplatne vrátené prostredníctvom poisteného dopravcu podľa nášho výberu. V iných prípadoch vám budú účtované náklady na prepravu. Ak sú zariadenia zasielané do zahraničia, je príjemca zodpovedný za zaplatenie akýchkoľvek colných poplatkov alebo daní.

Túto záruku poskytuje spoločnosť SWAROVSKI OPTIK KG, Absam, Rakúsko. Miestom jurisdikcie je Innsbruck a záruka sa riadi rakúskymi zákonmi.

Ak v iných krajinách platia iné záruky (či už určené zákonom alebo dobrovoľné), musí ich plniť importér alebo špecializovaný predajca. Spoločnosť SWAROVSKI OPTIK KG, Absam, Rakúsko, prijíma zodpovednosť len v prípadoch vymedzených právnymi predpismi.

GARANCIA

Az Ön által vásárolt SWAROVSKI OPTIK termék egy csúcsmínőségű műszer, amelyre a világ minden táján garanciát vállalunk a céltávcső esetén a vásárlás napjától számított 10 éves, az irányzékvilágítás esetén pedig 2 éves időtartamra, az alábbi feltételek szerint:

Anyag-, illetve gyártásihiba esetén a garancia teljes időtartama alatt átvállaljuk az anyagköltségeket. Ilyen esetben fenntartjuk magunknak a jogot, hogy a műszert vagy annak meghibásodott részét egyéni döntésünk alapján megjavítsuk vagy kicseréljük. Az első öt év alatt a javítás munkadíját is fedezzük.

Ez a garancia nem korlátozza a gyártó törvényileg előírt szavatossági kötelezettségét.

A terméklista változása esetén fenntartjuk magunknak a jogot, hogy a hibás műszert megjavítsuk vagy azonos értékűre cseréljük.

A garancia érvényét veszti, ha a műszert a SWAROVSKI OPTIK által hivatalosan el nem ismert szervizben javítják, valamint ha a hiba nem rendeltetésszerű használatból ered. A garancia nem terjed ki a műszer hibájából eredő közvetlen vagy közvetett károokra. A garancia nem vonatkozik továbbá a természetes kopásnak kitett alkatrészekre, úgymint a szemkagylókra, hordozópántokra, táskákra, távcsőházakra stb.

A garancia csak abban az esetben érvényes, ha ezt a garancialevelet/jótállási jegyet az értékesítés napján a kereskedő szakszerűen dátummal, pecséttel és aláírással látja el.

Garanciális esetben, továbbá szerviz-, illetve javítómunka esetén ezzel a garancialevéllel/jótállási jeggyel együtt adja át a műszert SWAROVSKI OPTIK kereskedőjének, vagy küldje el közvetlenül a címünkre a mi költségünkre. Azon műszereket, amelyekhez nincs mellékelve ez a garancialevél/jótállási jegy, térítés ellenében javítjuk. A biztositás is magában foglaló visszaszállítás (a szállítás módját mi választjuk meg) költségeit garanciális javítás esetén mi vállaljuk, egyéb esetekben azok a felhasználót terhelik. Külföldre való szállítás esetén az esetleges külföldi vám, illetve adó kifizetése a címzettre hárul.

Ezt a garanciát a SWAROVSKI OPTIK KG, Absam, Ausztria biztosítja. A bírói illetékesség helye Innsbruck, és az osztrák jogszabályok irányadók.

Amennyiben az egyes országokban (törvényileg vagy önként) más garancia/jótállás érvényes, akkor ezt a mindenkorri forgalmazónak, illetve kereskedőnek kell teljesítenie. A SWAROVSKI OPTIK KG, Absam, Ausztria csak abban az esetben vállal felelősséget, ha ez törvényileg előírt kötele-sége.

JAMSTVO

Optički proizvod tvrtke SWAROVSKI OPTIK visokokvalitetni je instrument koji se isporučuje uz desetogodišnje globalno jamstvo od datuma kupnje za ciljnik puške te dvogodišnje jamstvo za osvjetljenje končanice, i to u skladu sa sljedećim uvjetima:

U slučaju manjkavosti materijala i/ili izrade, tijekom cijelog jamstvenog razdoblja pokrit ćemo trošak materijala. U tim slučajevima pridržavamo pravo popravljanja ili zamjene instrumenta ili neispravnog dijela prema vlastitom nahođenju. Tijekom prvih pet godina pokrit ćemo i troškove rada.

Ovo jamstvo ne ograničava proizvođačeve zakonske obaveze vezane uz jamstvo.

U slučaju promjene linije proizvoda, pridržavamo pravo popravka neispravnih instrumenata ili zamjene ekvivalentnim proizvodima.

Ako popravke obavlja servis koji nije ovlašten servis tvrtke SWAROVSKI OPTIK ili ako je do oštećenja došlo uslijed nepravilne upotrebe, jamstvo se poništava. Jamstvo ne pokriva izravne ni neizravne štete uzrokovane manjkavošću instrumenta. Jamstvo ne pokriva ni dijelove koji se smatraju potrošnom robom, uključujući sjenila za oko, remene, torbe, armaturu i dr.

Jamstvo vrijedi samo ako jamstveni/servisni list sadrži datum kupnje, potpis i žig specijaliziranog maloprodajnog mjesta.

Ako imate potraživanja po jamstvu ili je instrument potrebno servisirati i/ili popraviti, instrument i jamstveni/servisni list morate predati specijaliziranom prodavaču tvrtke SWAROVSKI OPTIK ili ih besplatno poslati izravno nama. Popravak instrumenata bez jamstvenog/servisnog lista obaviti će se o vašem trošku. U slučaju popravaka pokrivenih jamstvom instrument će vam se besplatno dostaviti natrag na način koji sami odaberete. U ostalim slučajevima dostava će vam se naplatiti. U slučaju slanja instrumenata u inozemstvo, primatelj mora podmiriti eventualnu carinu ili poreze.

Jamstvo daje tvrtka SWAROVSKI OPTIK KG, Absam, Austrija. Za sporove je mjerodavno austrijsko pravo, a nadležan je sud u Innsbrucku.

U slučaju dogovorenih drugih jamstava (zakonskih ili dobrovoljnih) u drugim državama, te jamstvene obaveze mora ispuniti uvoznik ili specijalizirani prodavač. SWAROVSKI OPTIK KG, Absam, Austrija odgovornost može prihvatiti samo kad je ta odgovornost zakonska obaveza.

GARANCIJA

S tem izdelkom podjetja SWAROVSKI OPTIK ste pridobili kvaliteten izdelek, za katerega vam ob upoštevanju naslednjih pogojev zagotavljamo 10-letno garancijo za strelni daljnogled in 2 leti garancije za osvetlitev namerilnega križa od dneva nakupa:

V celotnem garancijskem času prevzamemo stroške materiala pri napakah v materialu in/ali izdelavi. Pri tem si pridržujemo pravico, da napravo ali okvarjeni del po lastni presoji popravimo ali zamenjamo. V prvih petih letih prevzamemo tudi stroške dela.

Z garancijo ne omejujemo zakonsko predpisanih obveznosti.

Ob spremembi ponudbe izdelkov si pridržujemo pravico do popravila okvarjene naprave ali do zamenjave z enakovredno napravo.

Garancija ne velja pri popravljenih v servisih brez pooblastila SWAROVSKI OPTIK in pri škodi, povzročeni zaradi nepravilne uporabe. Prav tako ne velja za posredno ali neposredno povzročeno škodo, nastalo zaradi okvare naprave. Poleg tega je iz garancije izključena vsa naravno obrabljiva oprema, kot so okularji, nosilni jermeni, posode, armature itd.

Garancija velja samo ob predložitvi tega garancijskega/servisnega lista, ki vsebuje datum nakupa ter žig in podpis prodajalca.

V primeru uveljavljanja pravic iz garancije in ob predaji naprave v popravilo ali servis vašemu prodajalcu izdelkov SWAROVSKI OPTIK izročite tudi garancijski/servisni list ali nam garancijski/servisni list pošljite po pošti (brez plačila poštnine). Naprave brez garancijskega/servisnega lista popravljamo izključno proti plačilu. Če je treba izvesti popravila v okviru garancije, vam bomo instrument vrnili brezplačno s transportnim sredstvom po vaši želji. V drugih primerih vam bomo pošiljko zaračunali. Pri pošiljanju v tujino carinjenje in druge stroške plača prejemnik.

Garancijo daje podjetje SWAROVSKI OPTIK KG, Absam, Avstrija. Sodno pristojnost ima sodišče v Innsbrucku; velja avstrijsko pravo.

Če vam v drugi državi nudimo drugačne garancijske pogoje (zakonsko predpisane ali prostovoljne), jih morata uvoznik ali prodajalec izpolnjevati. SWAROVSKI OPTIK KG, Absam, Avstrija lahko pri tem nastopi samo v primeru, ko ga k temu veže zakonsko predpisana dolžnost.

GARANCIJA

Ovaj optički proizvod kompanije SWAROVSKI OPTIK predstavlja visokokvalitetni instrument za koji se dobija međunarodna garancija koja počinje od datuma kupovine i traje 10 godina za optički nišan za pušku i 2 godine za osvetljenje končanice u skladu sa sledećim uslovima:

Ako dođe do neispravnosti materijala i/ili izrade, snosimo troškove materijala za celi garantni rok. Zadržavamo pravo da po sopstvenom nađenju u takvim slučajevima popravimo ili zamenimo instrument odnosno neispravni deo. Tokom prvih pet godina ćemo snositi i troškove rada.

Ova garancija ne ograničava zakonske garantne obaveze proizvođača.

Ako promenimo paletu proizvoda, zadržavamo pravo da neispravne instrumente popravimo ili zamenimo ekvivalentnim proizvodima.

Ova garancija se poništava ako popravke izvrši servis koji SWAROVSKI OPTIK nije ovlastio ili ako je šteta nastala usled nepravilne upotrebe. Garancija ne pokriva direktnu ni indirektnu štetu koju su izazvale neispravnosti instrumenta. Garancija ne pokriva ni delove koji su podložni prirodnom habanju, uključujući školjke okulara, trake za nošenje, kutije, zaštitne poklopce itd.

Garancija je važeća samo ako je specijalizovani prodavac pravilno datirao, potpisao i pečatirao ovu garanciju/dokument o servisiranju na dan kupovine.

Ako želite da podnesete zahtev po osnovu garancije ili da vam se servisira i/ili popravi instrument, instrument i ovu garanciju/dokument o servisiranju morate da uručite specijalizovanom prodavcu kompanije SWAROVSKI OPTIK ili da nam ih besplatno direktno pošaljete. Instrumente bez ove garancije/dokumenta o servisiranju popravljamo o vašem trošku. U slučaju popravki po osnovu garancije, instrument ćemo vam besplatno vratiti putem osiguranog metoda isporuke po vašem izboru. U drugim slučajevima ćemo vam naplatiti isporuku. Ako se instrumenti isporučuju u inostranstvo, primalac mora da plati sve carinske i poreske naknade.

Ovu garanciju daje SWAROVSKI OPTIK KG, Absam, Austrija. Mesto jurisdikcije je Innsbruck i podleže austrijskim zakonima.

Ako su u drugim zemljama dogovorene druge garancije/ jemstva (zakonska ili dobrovoljna), mora ih ispuniti uvoznik ili specijalizovani prodavac. SWAROVSKI OPTIK KG, Absam, Austrija može da prihvati odgovornost samo ako je pod zakonskom obavezom da to učini.

GARANȚIE

Acest produs optic de la SWAROVSKI OPTIK este un instrument de înaltă calitate însoțit de un certificat de garanție valabil în toată lumea de 10 ani pentru luneta armei și 2 ani pentru iluminarea reticulului, în conformitate cu condițiile descrise mai jos:

Dacă apar defecte ale materialelor și/sau ale manoperei, noi vom suporta costurile materiale pentru toată perioada de garanție. Ne rezervăm dreptul să reparăm sau să înlocuim instrumentul sau componenta defectă la discreția noastră. În primii cinci ani vom plăti și costurile cu forța de muncă.

Această garanție nu restricționează obligațiile legale de garanție ale producătorului.

Dacă gama noastră de produse se schimbă, ne rezervăm dreptul de a repara instrumentele defecte sau să le înlocuim cu produse echivalente.

Această garanție este nulă dacă reparațiile sunt efectuate de un atelier neautorizat de SWAROVSKI OPTIK sau dacă deteriorarea s-a produs din cauza utilizării inadecvate. Garanția nu acoperă daunele directe sau indirecte intervenite ca urmare a deteriorării acestui instrument. Garanția de asemenea nu acoperă componentele supuse uzurii naturale, precum vizoare, curele, huse, armură, etc.

Garancija este valabilă numai dacă acest document de garanție/service este datat, semnat și ștampilat în mod corespunzător de către magazinul specializat în ziua achiziției.

Dacă doriți să faceți o solicitare de garanție sau să faceți întreținerea periodică sau o reparație a instrumentului, dumneavoastră trebuie să predați instrumentul împreună cu acest certificat de garanție/service dealerului specializat SWAROVSKI OPTIK sau să-l trimiteți direct producătorului fără nici un cost suplimentar. Instrumentele care nu sunt însoțite de acest certificat de garanție/service vor fi reparate pe cheltuiela dumneavoastră. În cazul unor reparații pe garanție, instrumentul va fi returnat fără costuri suplimentare prin intermediul unei metode de expediere sigure, la alegerea producătorului. În alte situații, dumneavoastră veți fi responsabil pentru cheltuielile de transport. Dacă instrumentele sunt livrate în străinătate, toate taxele vamale sau impozitele vor cădea în sarcina beneficiarului.

Această garanție este oferită de SWAROVSKI OPTIK KG, Absam, Austria. Locul de jurisdicție este Innsbruck și este guvernul de legea austriacă.

Dacă alte garanții (legale sau voluntare) sunt convenite în alte țări, acestea trebuie să fie respectate de către importator sau magazin specializat. SWAROVSKI OPTIK KG, Absam, Austria, va accepta răspunderea numai în cazurile în care acest lucru reprezintă o obligație legală.

